

光源一体型

SIZE 7 COLOR 6 100V 5%~100% PWM調光

電源内蔵



Seamless type LED照明器具

# SC3-LED-APD

- ・調光兼用型
- ・コンパクト型



建築化照明

Seamless type LED照明器具

## SC3-LED 1241 W - A PD(例)

製品種別	サイズ(L)	色記号:色温度	入力電圧	調光兼用型
	292	N : 5000K	100V	PWM調光
	500	W : 4200K		5%~100%
	850	WW : 3500K		
	994	L30 : 3000K		
	1150	L28 : 2800K		
	1241	L24 : 2400K		
	1488			

定格 グリーン購入法適合商品(光源色N、Wは除く) ◎標準在庫品 △受注品

形式 (□□:色記号)	サイズ L(mm)	質量 (kg)	入力 電圧 AC(V)	入力 電流 (A)	入力 電力 (W)	全光束(lm) N(5000K) ※	希望小売価格 (円)	色記号(色温度K) 平均演色評価数(Ra)					
								N(5000K) Ra86	W(4200K) Ra86	WW(3500K) Ra86	L30(3000K) Ra83	L28(2800K) Ra83	L24(2400K) Ra83
SC3-LED292□□V-APD	292	0.18		0.09	5.8	630	16,100	△	△	◎	◎	◎	△
SC3-LED 500□□-APD	500	0.27		0.19	10.3	1130	16,700	△	△	◎	◎	◎	△
SC3-LED 850□□-APD	850	0.41		0.27	15.9	1880	20,700	△	△	◎	◎	◎	△
SC3-LED 994□□-APD	994	0.48	100	0.31	18.3	2190	23,000	△	△	◎	◎	◎	△
SC3-LED 1150□□-APD	1150	0.56		0.36	21.8	2550	24,800	△	△	◎	◎	◎	△
SC3-LED 1241□□-APD	1241	0.59		0.24	24.0	2750	27,600	△	△	◎	◎	◎	△
SC3-LED1488□□-APD	1488	0.69		0.28	28.0	3310	32,200	△	△	◎	◎	◎	△

●周波数50/60Hz共用 ●周囲温度は5℃~35℃の範囲で使用してください。●調光器からの信号線の接続には、調光信号接続コードSKC2500片切り(別売)を使用してください。●SC3-LED-APDでの電源送りは最大10灯以内としてください。●光源寿命40000時間 ●屋内仕様 ※全光束比 N:100%、W:100%、WW:98%、L30:96%、L28:94%、L24:92%

### 寸法図

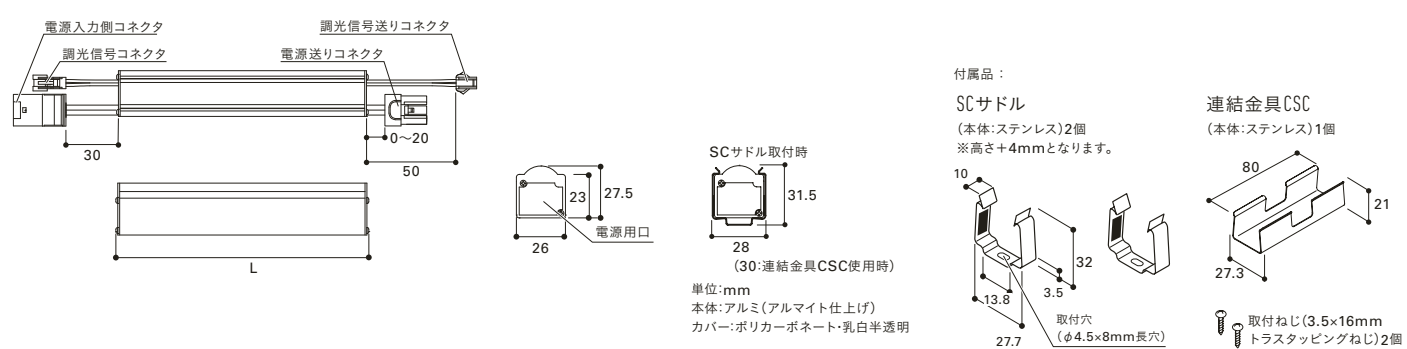

SC3-LED-APD

照度分布比較 (SC3-LED1488L28-APD×2灯)

『間接照明照度分布一覧』はP.401を参照。

コーブ照明

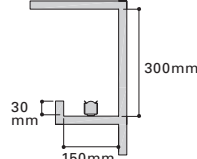
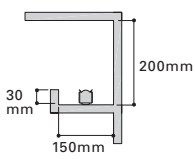

コーニス照明

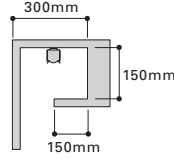

〈サドルなし〉

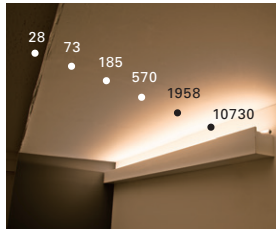

測定間隔:300mm/単位:lx

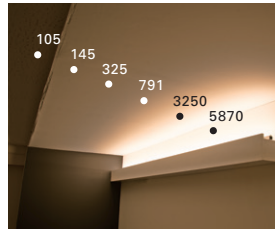

測定間隔:300mm/単位:lx

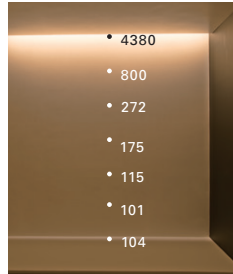

測定間隔:500mm/単位:lx

配光特性 (SC3-LED994N-APD)

配光曲線

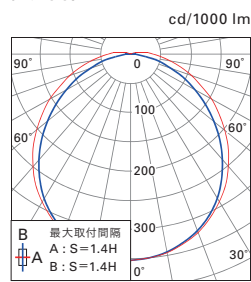

水平面照度曲線

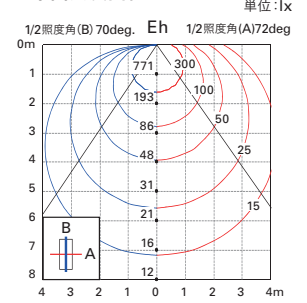

オプションパーツ

電源コード(仕器・棚専用)

接続コードDKP

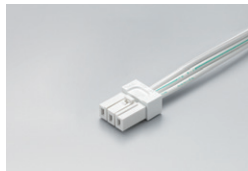

希望小売価格  
DKP2500片切り  
2,520円  
リード線長2500mm

AC125V・5A

渡りコードSKP

器具を離して電源を送る時



希望小売価格  
SKP500 980円  
SKP1000 1,180円  
※末尾数値はmm単位で  
電線の長さを表します。

AC125V・5A(送りは10灯まで)

調光信号コードSKC

接続コード



希望小売価格  
SKC2500片切り  
980円  
リード線長2500mm

DC24V・2A

渡りコード

器具を離して信号を送る時



希望小売価格  
SKC500 580円  
SKC1000 690円  
※末尾数値はmm単位で  
電線の長さを表します。

DC24V・2A

適合調光器

PDC1500T(3路スイッチ対応) [PWM制御]



希望小売価格 20,500円  
中型四角アウトレットボックス深型に適合 (JISC8340)  
出力負荷:15Aまで  
周波数:50 / 60Hz共用  
入力電圧:AC100V  
屋内用  
接続使用可能灯数:25灯まで  
(電源1系統は10灯まで)

※推奨調光器・結線図は、P.290~297を参照。

【注意】ロータリーツマミでの消灯はできません。スイッチをOFFにしてください。

PDC1000S(カバー形状スクエア・3路スイッチ対応) [PWM制御]



希望小売価格 15,600円  
1個用スイッチボックス(カバー付)に適合 (JISC8340)  
出力負荷:15Aまで  
周波数:50 / 60Hz共用  
入力電圧:AC100V  
屋内用  
接続使用可能灯数:25灯まで  
(電源1系統は10灯まで)

カバー形状はラウンドに交換可能です(SP1R:1枚790円 カバーのみ)

SC落下防止サドル SC-SRB



希望小売価格 2個  
SC-SRB 790円  
落下防止ワイヤー付サドル  
本体:ステンレス  
付属品:取付ねじ2個  
(3.5×16mmトラススタッピングねじ) 2個

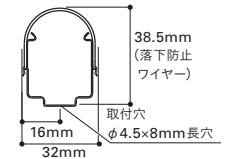

SC斜めサドル SCS2-30/45



希望小売価格 2個  
SCS2-30 / 45 790円  
照射角度(30°、45°)を調節する場合に  
使用します。サドルの取付方向を  
変える事で30°、45°に調整できます。

本体:ステンレス  
付属品:取付ねじ2個  
(3.5×16mmトラススタッピングねじ) 2個

