

光源一体型
電源内蔵
5%~100% PWM調光
100V
COLOR 5
高演色型
COLOR 6
SIZE 7

Seamlessline LED照明器具

SCF-LED-APD

- ・調光兼用型
- ・ハイパワー・コンパクト型
- ・ワイド配光タイプ
($\frac{1}{2}$ ビーム角160°)



Ra96(高演色型)も受注生産可
詳細はお問い合わせください



N / 5000K

W / 4200K

WW / 3500K

L30 / 3000K

L28 / 2800K

L24 / 2400K

Seamlessline LED照明器具 | SCF-LED-APD

POINT

柔らかな拡散光。ベース照明にも使用可能。シームレスなリニアライティングを実現。

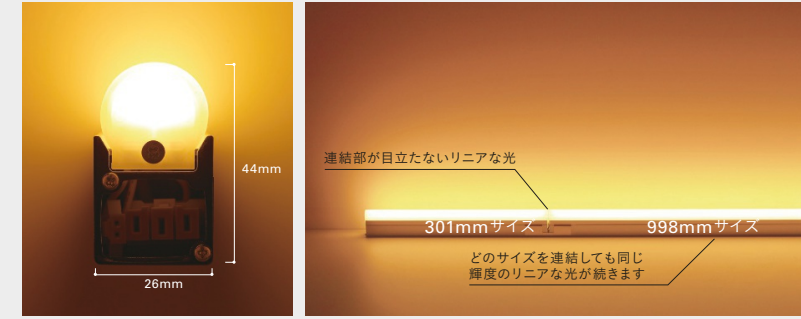

コープ用
柔らかな拡散光で空間を美しく演出します。ハイパワーなのでベース照明にも使えます。

照度分布 (SCF-LED998N-APD×3灯)

コープ照明

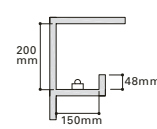

開口W=3000mm、
天井高H=3000mm、
奥行きD=3000mm、
1マス500mm四方

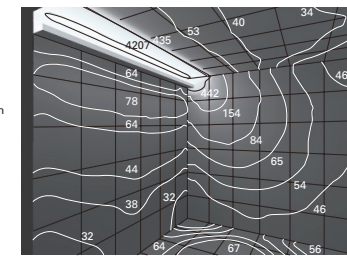

単位:lx

「間接照明照度分布一覧」はP.361を参照。

配光特性 (SCF-LED998N-APD)

配光曲線

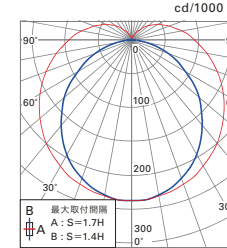

水平面照度曲線

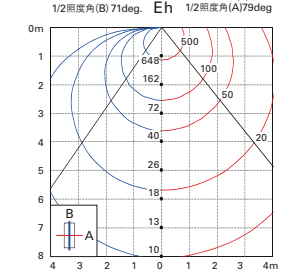

SCF-LED

1492

W

- A

PD(例)

製品種別

サイズ(L)

色記号:色温度

入力電圧

調光兼用型

301	N : 5000K	H50 : 5000K (高演色型)	100V	PWM調光
504	W : 4200K	H42 : 4200K (高演色型)		5%~100%
848	WW : 3500K	H35 : 3500K (高演色型)		
998	L30 : 3000K	H30 : 3000K (高演色型)		
1139	L28 : 2800K	H28 : 2800K (高演色型)		
1245	L24 : 2400K			
1492				

定格 グリーン購入法適合商品(光源色N、Wの一部のサイズは除く)

形式 (□□:色記号)	サイズ L(mm)	質量 (kg)	入力 電圧 AC(V)	入力 電流 (A)	入力 電力 (W)	全光束(lm) N(5000K)※	希望小売価格 (円)	色記号(色温度K) 平均演色評価数(Ra)					
								N(5000K) Ra86	W(4200K) Ra86	WW(3500K) Ra86	L30(3000K) Ra83	L28(2800K) Ra83	L24(2400K) Ra83
SCF-LED 301□□V-APD	301	0.25		0.12	7.2	940	17,800	△	△	○	○	○	△
SCF-LED 504□□-APD	504	0.39		0.20	11.2	1520	19,600	△	△	○	○	○	△
SCF-LED 848□□-APD	848	0.60		0.29	16.9	2330	23,000	△	△	○	○	○	△
SCF-LED 998□□-APD	998	0.72	100	0.22	21.3	2720	25,300	△	△	○	○	○	△
SCF-LED 1139□□-APD	1139	0.81		0.24	23.4	3040	27,600	△	△	○	○	○	△
SCF-LED 1245□□-APD	1245	0.88		0.26	25.5	3360	29,900	△	△	○	○	○	△
SCF-LED 1492□□-APD	1492	1.03		0.29	29.3	3930	34,500	△	△	○	○	○	△

●周波数50/60Hz共用 ●周囲温度は5°C~35°Cの範囲で使用してください。●調光器からの信号線の接続には、調光信号接続コードSKC2500片切り(別売)を使用してください。●SCF-LED-APDでの電源送りは最大10灯以内とし
てください。●光源寿命40000時間 ●屋内仕様 ※全光束比: N:100%、W:100%、WW:98%、L30:96%、L28:94%、L24:92%
○高演色型:301サイズは19,000円、その他のサイズは上記希望小売価格の1割増。

寸法図

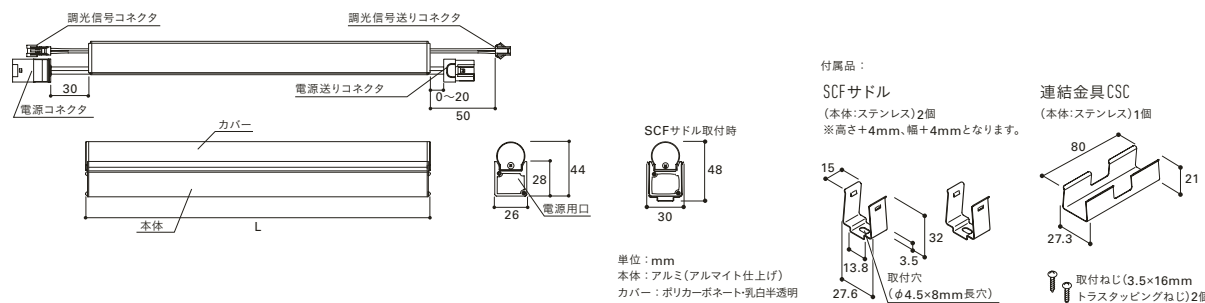

適合調光器

PDC1500T(3路スイッチ対応) [PWM制御]



希望小売価格 20,500円
中型四角アウトレットボックス深型に適合(JISC8340)
出力負荷:15Aまで
周波数:50/60Hz共用
入力電圧:AC100V
屋内用
接続使用可能灯数:25灯まで
(電源1系統は10灯まで)

PDC1000S(カバー形状スクエア・3路スイッチ対応) [PWM制御]



希望小売価格 15,600円
1個用スイッチボックス(カバー付)に適合(JISC8340)
出力負荷:15Aまで
周波数:50/60Hz共用
入力電圧:AC100V
屋内用
接続使用可能灯数:25灯まで
(電源1系統は10灯まで)
カバー形状はラウンドに交換可能です。(SPIR:1枚790円 カバーのみ)
※推奨調光器・結線図は、P.264~271を参照。
【注意】ロータリツマミでの消灯はできません。スイッチをOFFにしてください。

オプションパーツ

電源コード(什器・棚専用)

接続コードDKP

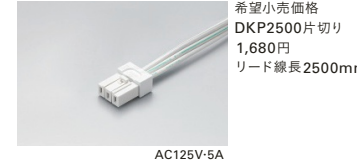

希望小売価格
DKP2500片切り
1,680円
リード線長2500mm

渡りコードSKP



希望小売価格
SKP500 810円
SKP1000 980円
※末尾数値はmm単位で
電線の長さを表します。

調光信号コードSKC

接続コード



希望小売価格
SKC2500片切り
980円
リード線長2500mm

渡りコード



希望小売価格
SKC500 580円
SKC1000 690円
※末尾数値はmm単位で
電線の長さを表します。

SCF落下防止サドル SCF-SRB



希望小売価格 2個
SCF-SRB 790円
落下防止ワイヤー付サドル
本体:ステンレス
付属品:取付ねじ
(3.5×16mmトラスタッピングねじ) 2個

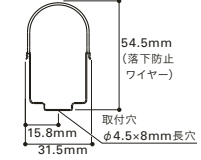

SCF斜めサドル SCFS30/45



希望小売価格 2個
SCFS30/45 790円
照射角度(30°、45°)を調節する場合に使用します。サドルの取付方向を変える
事で、30°、45°に調整できます。
本体:ステンレス
付属品:取付ねじ
(3.5×16mmトラスタッピングねじ) 2個
SCFS30/45使用時の寸法はP.230を参照。