



NEW
フレキシブルLEDモジュール
FXRGB-LED トップビュー



連結長最大
5000mm

FXRGB-LED

製品種別

(70)	(550)	(1030)	1510	1990	2470	(2950)	(3430)	(3910)	(4390)	(4870)
(130)	(610)	(1090)	(1570)	(2050)	(2530)	3010	(3490)	(3970)	(4450)	(4930)
(190)	(670)	(1150)	(1630)	(2110)	(2590)	(3070)	(3550)	(4030)	(4510)	4990
(250)	(730)	(1210)	(1690)	(2170)	(2650)	(3130)	(3610)	(4090)	(4570)	
(310)	(790)	(1270)	(1750)	(2230)	(2710)	(3190)	(3670)	(4150)	(4630)	
(370)	(850)	(1330)	(1810)	(2290)	(2770)	(3250)	(3730)	(4210)	(4690)	
(430)	(910)	(1390)	(1870)	(2350)	(2830)	(3310)	(3790)	(4270)	(4750)	
490	970	(1450)	(1930)	(2410)	(2890)	(3370)	(3850)	(4330)	(4810)	

()は特寸

970

サイズ(L)

M(例)

色記号:色温度

M: マルチ

寸法図

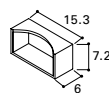
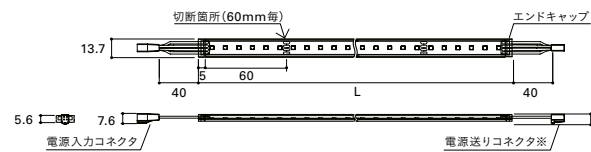

単位:mm
本体:シリコン樹脂
付属品:エンドキャップ 1個

※4990サイズには電源送りコネクタがありません。
1系統の総配線長は5m以内。(モジュール、コネクタは含まず)

定格 (直流電源装置別売)

全て受注品

形式	L(mm)	質量(kg)	LEDモジュール 入力電力(W)※1	LED 個数	RGBフル点灯※3			希望 小売価格(円)
					入力電流(A)※2	入力電力(W)※2	全光束(lm)	
FXRGB-LED490M	490	0.04	4.0	48	0.17	4.0	180	14,000
FXRGB-LED970M	970	0.08	8.0	96	0.34	8.0	360	22,500
FXRGB-LED1510M	1510	0.11	12.2	150	0.51	12.2	550	32,000
FXRGB-LED1990M	1990	0.15	16.0	198	0.67	16.0	720	43,000
FXRGB-LED2470M	2470	0.18	19.6	246	0.82	19.6	880	54,000
FXRGB-LED3010M	3010	0.22	23.7	300	0.99	23.7	1060	64,800
FXRGB-LED4990M	4990	0.36	38.6	498	1.61	38.6	1720	108,000

※1:LEDモジュール入力電力はDC24Vの値です。
※2:入力電流及び入力電圧は直流電源装置ELD2475FをAC100V・50/60Hzで使用した時の値です。
※3:RGB単色光束比(R:27%、G:64%、B:10%)
○入力特性についてはホームページの商品ダウンロードをご覧ください。
別途直流電源装置(ELD2475F、ELD2-24240FD、ELD24320FD)及び適合コントローラー、DMXスレーブが必要です。

光源寿命
40000h

周囲温度
5℃~35℃

POINT

RGBマルチカラー

DMXコントローラーで、簡単に思い通りのカラー(最大36,000色)を作ることができます。

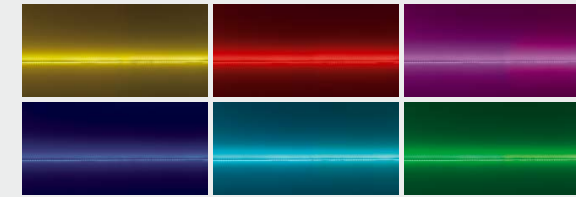

DNL PROFILE SYSTEM(プロファイルシステム)に搭載可能
PFM / PFSH / PFSの光源に使用できます。

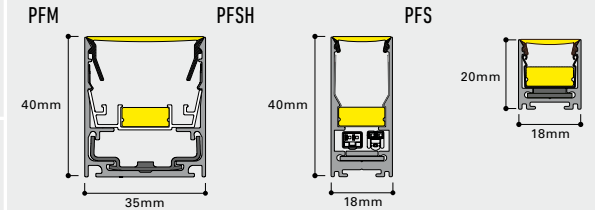

【注意】FXRGB-LEDにジョイントモジュールはありません。コーナーパーツの使用は想定していません。

直線でも曲線でも使用できるLED照明
(最小曲げ半径50mm)

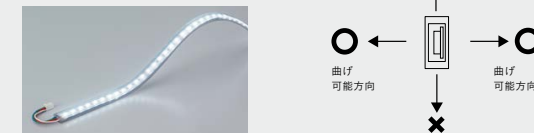

【注意】曲げ方向以外へ曲げないでください。故障、感電、火災の原因となります。

60mm毎で切断可能

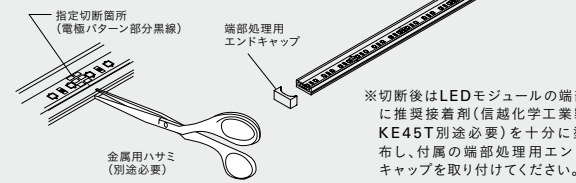

※切断後はLEDモジュールの端部に推奨接着剤(信越化学工業製KE45T別途必要)を十分に塗布し、付属の端部処理用エンドキャップを取り付けてください。

おすすめの用途

コントローラーで思い通りのカラーを作ることもシーンを時間や季節ごとにも設定できます。



アイキャッチ・アクセント照明

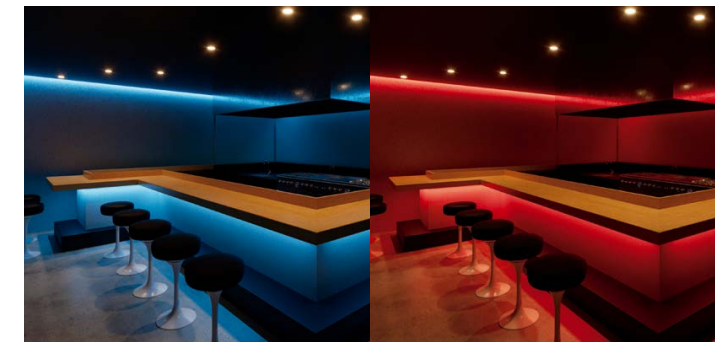

演出用の間接照明

配光特性 (FXRGB-LED970M) (RGBフル点灯) ※

配光曲線

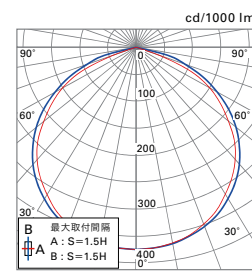

水平面照度曲線

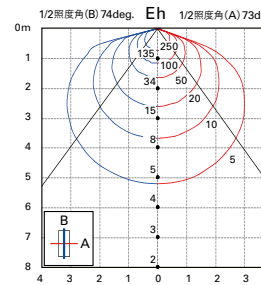

※RGB単色光束比(R:27%、G:64%、B:10%)

●LEDにはバッテリーがあるため、発光色、明るさが異なる場合があります。ご了承ください。 ●希望小売価格には消費税は含まれておりません。 ●仕様と価格と希望小売価格は予告なく変更することがあります。

直流電源装置と電源コード組み合わせ

1系統(直列)の構成条件

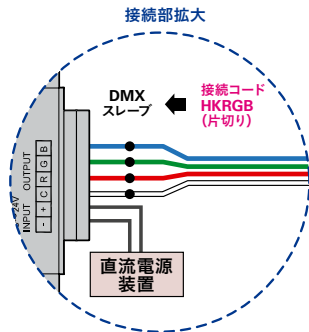
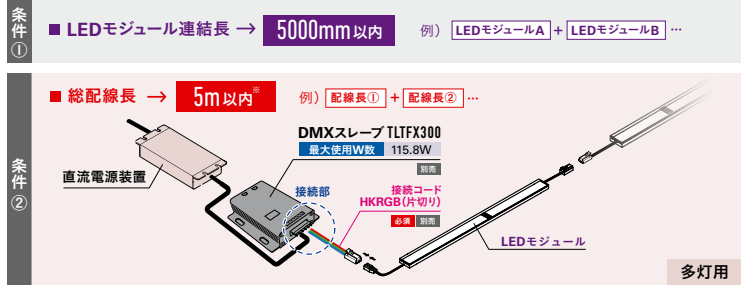

組み合わせ構成例

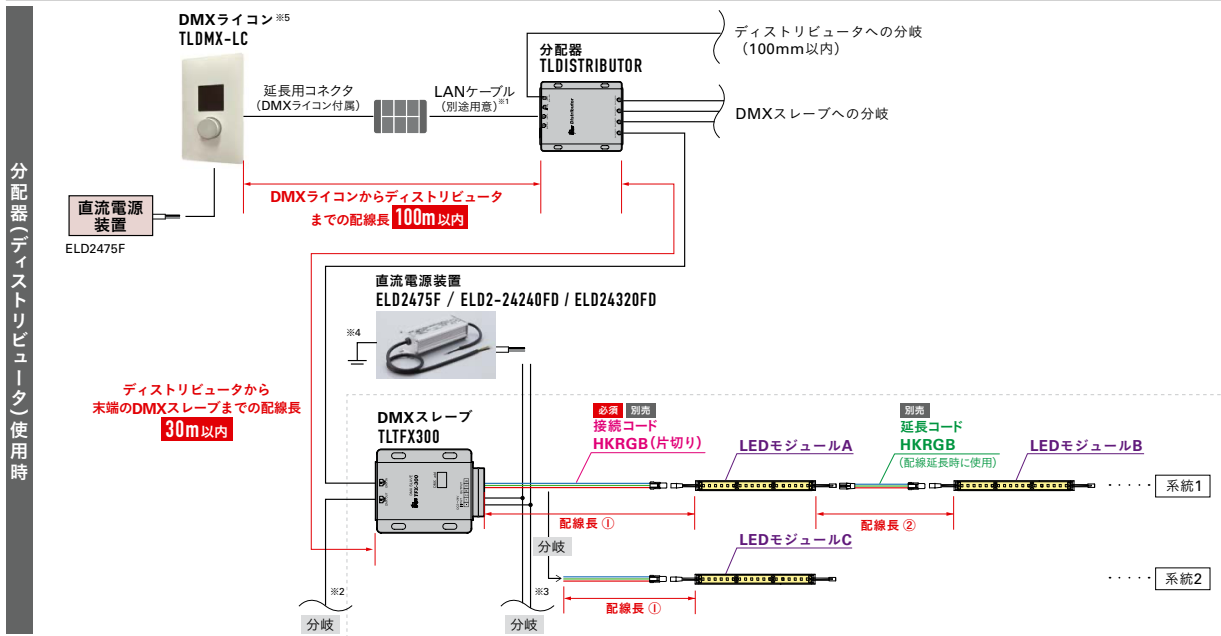
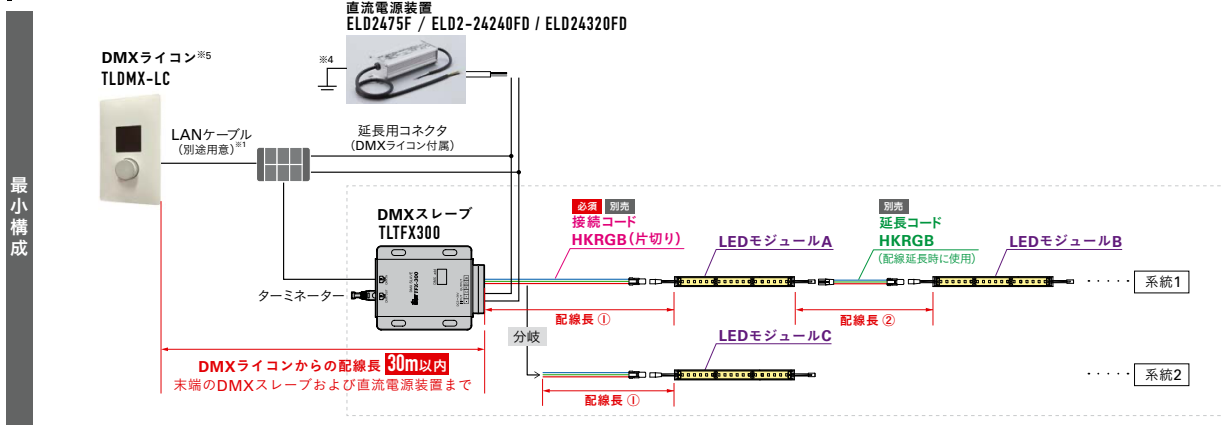

- ※1 通信ケーブル(LANケーブル)は通常のストレートLANケーブルとなります。別途ご用意ください。
- ※2 1系統あたり通信ライン32台まで(DMXライオン(DMXマスター)、ディストリビュータ、TFX-300含めた台数)、32台以上の連結はディストリビュータ(DMX4分配器)を使用してください。
- ※3 直流電源装置の出力ケーブルは延長できません。
- ※4 直流電源装置のアースは必ず接続してください。演出誤動作の原因となります。
- ※5 消灯する際はDMXライオン(DMXマスター)、ディストリビュータ、直流電源装置への電源供給をOFFにしてください。短寿命の原因となります。

ライトコントローラー ▶ P.290

DMX スレーブ ▶ P.290

分配器 ▶ P.290

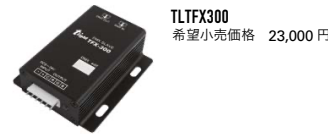

全サイズの希望小売価格とLEDモジュール入力電力(W)

サイズ L (mm)	LEDモジュール入力電力(W)	希望小売価格(円)	サイズ L (mm)	LEDモジュール入力電力(W)	希望小売価格(円)	サイズ L (mm)	LEDモジュール入力電力(W)	希望小売価格(円)	サイズ L (mm)	LEDモジュール入力電力(W)	希望小売価格(円)	サイズ L (mm)	LEDモジュール入力電力(W)	希望小売価格(円)
70	0.55	8,000	1090	9.1	24,800	2110	16.8	45,800	3130	24.7	67,400	4150	32.4	89,700
130	1.0	8,900	1150	9.6	25,700	2170	17.2	47,100	3190	24.9	68,700	4210	32.8	91,000
190	1.5	9,700	1210	10.0	26,700	2230	17.7	48,500	3250	25.4	70,100	4270	33.3	92,300
250	2.0	10,600	1270	10.5	27,800	2290	18.2	49,900	3310	25.9	71,400	4330	33.6	93,600
310	2.6	11,400	1330	11.0	28,800	2350	18.7	51,300	3370	26.4	72,700	4390	34.0	94,900
370	3.1	12,300	1390	11.5	29,900	2410	19.2	52,600	3430	26.8	74,000	4450	34.5	96,200
430	3.6	13,100	1450	11.7	30,900	2470	19.6	54,000	3490	27.3	75,300	4510	35.0	97,500
490	4.0	14,000	1510	12.2	32,000	2530	20.1	55,200	3550	27.8	76,600	4570	35.5	98,800
550	4.5	15,300	1570	12.7	33,400	2590	20.6	56,400	3610	28.3	77,900	4630	36.0	100,100
610	5.0	16,300	1630	13.2	34,800	2650	20.8	57,600	3670	28.8	79,200	4690	36.4	101,400
670	5.5	17,200	1690	13.6	36,100	2710	21.3	58,800	3730	29.2	80,600	4750	36.9	102,800
730	6.0	18,300	1750	14.1	37,500	2770	21.8	59,900	3790	29.5	81,900	4810	37.4	104,100
790	6.4	19,300	1810	14.6	38,900	2830	22.3	61,100	3850	30.0	83,200	4870	37.9	105,400
850	6.9	20,400	1870	15.1	40,300	2890	22.8	62,300	3910	30.4	84,500	4930	38.1	106,700
910	7.4	21,400	1930	15.6	41,600	2950	23.2	63,500	3970	30.9	85,800	4990	38.6	108,000
970	8.0	22,500	1990	16.0	43,000	3010	23.7	64,800	4030	31.4	87,100			
1030	8.6	23,800	2050	16.5	44,400	3070	24.2	66,100	4090	31.9	88,400			

※網掛け以外は特寸となります。

直流電源装置 別売 ▶ P.258

1台の直流電源装置の容量 (最大使用W数) ≥ 接続するLEDモジュール入力電力(W)の合計 (LEDモジュールA + LEDモジュールB + LEDモジュールC ...)

直流電源装置	最大使用W数	定格		希望小売価格(円)
		入力電圧	入力電流	
非調光 ELD2475F ^{※1}	52W	AC100V AC200V AC242V	0.87A 0.43A 0.36A	16,100
PWM調光3%~100% ELD2-24240FD ^{※2}	168W (144W)	AC100V AC200V AC242V	2.67A 1.31A 1.10A	22,300
PWM調光3%~100%兼用 ELD24320FD ^{※2}	224W (192W)	AC100V AC200V AC242V	3.69A 1.78A 1.49A	42,000

- ※1 周囲温度は5℃~40℃の範囲で使用してください。
- ※2 周囲温度は5℃~40℃の範囲で使用してください。ただし、天井裏など40℃近傍で使用する場合は()内の電力(W)で使用してください。

コード 別売

接続コード

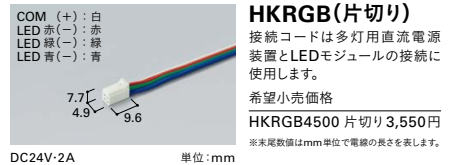

HKRGB(片切り)

接続コードは多灯用直流電源装置とLEDモジュールの接続に使用します。
希望小売価格
HKRGB4500 片切り 3,550円
※末尾数値はmm単位で電線の長さを表します。

延長コード

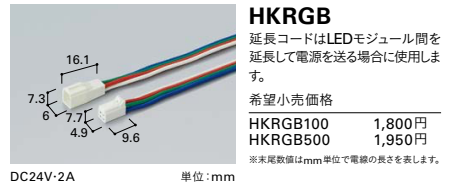

HKRGB

延長コードはLEDモジュール間を延長して電源を送る場合に使用します。
希望小売価格
HKRGB100 1,800円
HKRGB500 1,950円
※末尾数値はmm単位で電線の長さを表します。

取り付け方

直付(直線・曲線)で取り付ける

【注意】LED素子の上に取り付けしないでください。照度低下の原因となります。

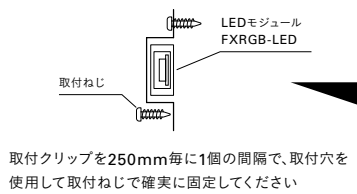

取付クリップを250mm毎に1個の間隔で、取付穴を使用して取付ねじで確実に固定してください

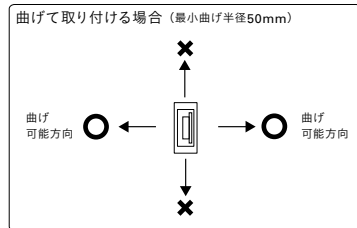

【注意】曲げ可能方向以外へ曲げないでください
故障、感電、火災の原因となります

取付クリップ FX-CL

希望小売価格 5個
FX-CL 580円

本体:ステンレス
付属品:トラスタッピングねじ
3.5×16mm 10個

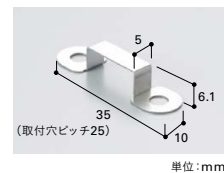

<埋め込み最小施工寸法>

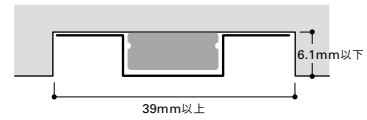

【注意】軒下用フレキシブルLEDモジュール(WP)を取り付ける場合は付属ねじを使用せず、ステンレス製の木ねじ等を別途ご用意ください

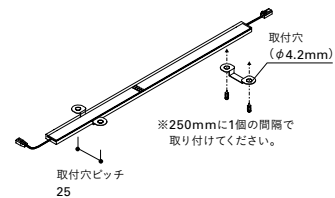
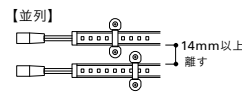
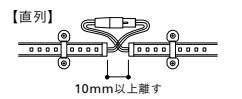

直線で取り付ける

1 アルミレールに取り付穴を開ける場合

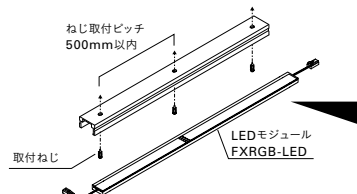

アルミレールTR2-FX(別売)をLEDモジュールサイズに合わせて切断し、取付穴(φ4.5mm程度)を開け、取付ねじで確実に固定してください

アルミレール TR2-FX

希望小売価格
TR2-FX990 2,070円
TR2-FX1490 2,760円
TR2-FX2490 4,800円

※末尾数値はmm単位でレールの長さを表します
本体:アルミ
付属品:トラスタッピングねじ
3.5×16mm 3個
(2490サイズは6個)

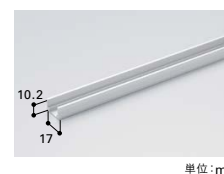

【注意】軒下用フレキシブルLEDモジュール(WP)を取り付ける場合は付属ねじを使用せず、ステンレス製の木ねじ等を別途ご用意ください
※軒下用フレキシブルLEDモジュール(WP)は()内の数値で使用してください。

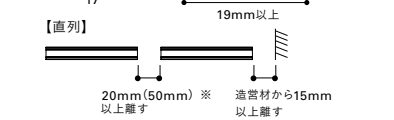
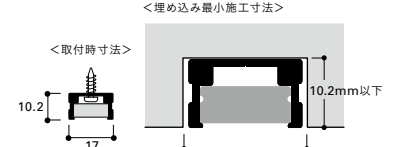

2 アルミレールに取り付穴を開けない場合

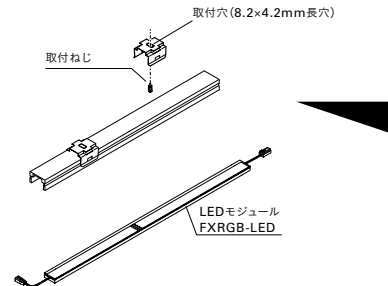

固定金具 TFサドル(別売)を取付ねじで取り付けてください
アルミレールTR2-FX(別売)をLEDモジュールサイズに合わせて切断し、固定金具 TFサドル(別売)に差し込んでください

【注意】TFサドル取付数の目安 990、1490サイズ2個以上
2490サイズ4個以上

<照射角度を45度に調節する場合>

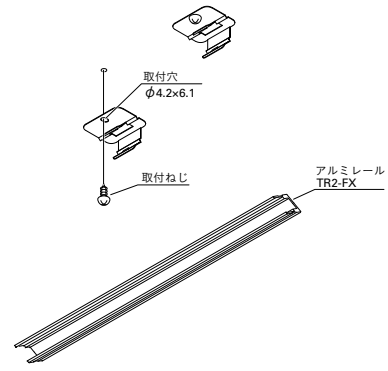

【注意】TFS45取付数の目安 990、1490サイズ3個以上
2490サイズ5個以上

<コネクタとコードを固定する>

コネクタとコードをホルダー内に収納でき、コネクタによる影の発生を防ぎます。



コネクタホルダーCFH

本体:ポリカーボネート
付属品:なべタッピングねじ3×12mm 6個

希望小売価格 3個
CFH 790円

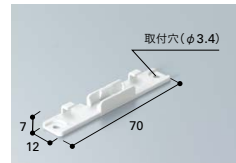

固定金具TFサドル

希望小売価格 5個
TFサドル 580円

本体:ステンレス
付属品:トラスタッピングねじ
3.5×16mm 5個

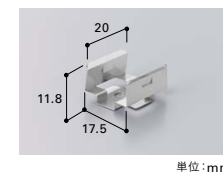

アルミレールTR2-FXに取り付けてご使用ください。単体では使用できません。
【注意】軒下用フレキシブルLEDモジュール(WP)を取り付ける場合は付属ねじを使用せず、ステンレス製の木ねじ等を別途ご用意ください

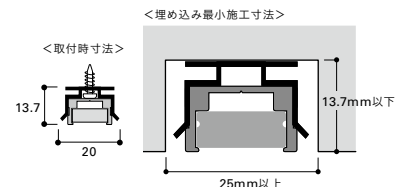

TR2-FX45度固定金具 TFS45

希望小売価格 5個
TFS45 910円

本体:ステンレス
付属品:トラスタッピングねじ
3.5×16mm 5個

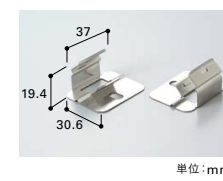

アルミレールTR2-FXに取り付けてご使用ください。単体では使用できません。
【注意】軒下用フレキシブルLEDモジュール(WP)を取り付ける場合は付属ねじを使用せず、ステンレス製の木ねじ等を別途ご用意ください

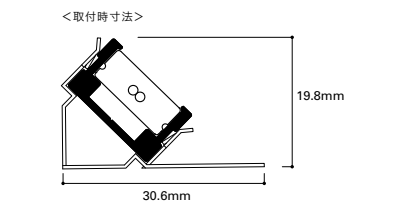

アルミレール TR2-FX

希望小売価格
TR2-FX990 2,070円
TR2-FX1490 2,760円
TR2-FX2490 4,800円

※末尾数値はmm単位でレールの長さを表します
本体:アルミ
付属品:トラスタッピングねじ
3.5×16mm 3個
(2490サイズは6個)

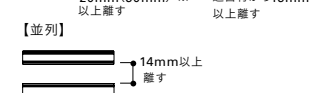
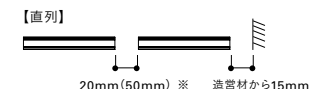

【注意】軒下用フレキシブルLEDモジュール(WP)を取り付ける場合は付属ねじを使用せず、ステンレス製の木ねじ等を別途ご用意ください
※軒下用フレキシブルLEDモジュール(WP)は()内の数値で使用してください。