

光源交換型

高演色型

SIZE 5 COLOR 5 COLOR 5 100V 5%~100% PWM調光

電源内蔵



TRIM LINE LED照明器具

TRE2-APD

- ・調光兼用型
- ・4000lmクラスの明るさ
- ・埋め込み取り付け可能
- ・選べる本体色(白・黒)

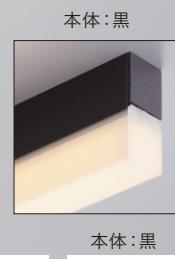

Ra96(高演色型)も受注生産可
詳細はお問い合わせください



JCD プロダクト オブ ザ イヤー2017グランプリ受賞

建築照明

TRIM LINE LED照明器具

TRE2-APD

TRE2 - 1250 L28 - (BK-) A PD(例)

製品種別	サイズ(L)	色記号:色温度	本体色	入力電圧	調光兼用型
	500	N : 5000K	無記:白	100V	PWM調光
	850	W : 4200K	BK:黒		5%~100%
	1000	WW : 3500K			
	1250	L30 : 3000K			
	1500	L28 : 2800K			
		H50 : 5000K (高演色型)			
		H42 : 4200K (高演色型)			
		H35 : 3500K (高演色型)			
		H30 : 3000K (高演色型)			
		H28 : 2800K (高演色型)			

埋め込み最小施工寸法

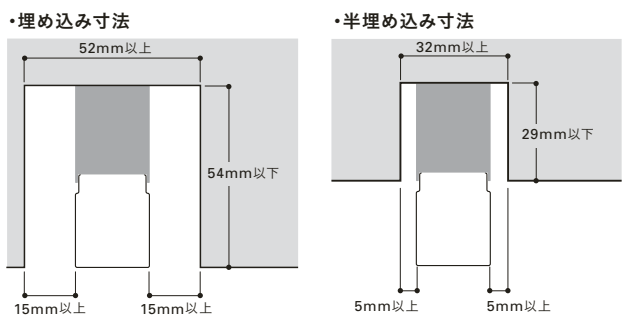

・放熱のため左右に隙間を空けてください。
【注意】器具側面が造営材に接触しないようにしてください。

定格 グリーン購入法適合商品

◎標準在庫品 △受注品 (本体:黒色は受注品)

形式 (□□:色記号) (●:本体色)	サイズ L(mm)	質量 (kg)	取付穴 ピッチ (mm)	入力電圧 AC(V)	入力電流 (A)	入力電力 (W)	全光束(lm) N(5000K) ※	希望小売価格 (円)	色記号(色温度 K) 平均演色評価数(Ra)				
									N(5000K) Ra86	W(4200K) Ra86	WW(3500K) Ra86	L30(3000K) Ra83	L28(2800K) Ra83
TRE2-500□□-●APD	500	0.41	279	100	0.21	12	1690	23,000	△	◎	◎	◎	△
TRE2-850□□-●APD	850	0.68	576		0.21	21	2650	26,500	△	◎	◎	◎	△
TRE2-1000□□-●APD	1000	0.76	726		0.26	25	3060	28,800	△	◎	◎	◎	△
TRE2-1250□□-●APD	1250	0.86	976		0.31	30	3750	31,100	△	◎	◎	◎	△
TRE2-1500□□-●APD	1500	1.02	1226		0.36	35	4430	34,500	△	◎	◎	◎	△

●周波数50/60Hz共用 ●周囲温度は5°C~35°Cの範囲で使用してください。●調光器からの信号線の接続には、調光信号接続コードSKC2500片切り(別売)を使用してください。●TRE2-APDでの電源送りは最大10灯以内としてください。●光源寿命40000時間 ●屋内仕様 ※全光束比 N:100%、W:100%、WW:98%、L30:96%、L28:94%
○高演色型:上記希望小売価格の1割増。

寸法図

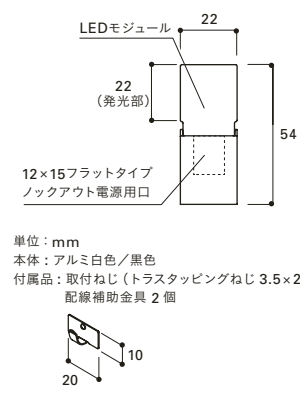
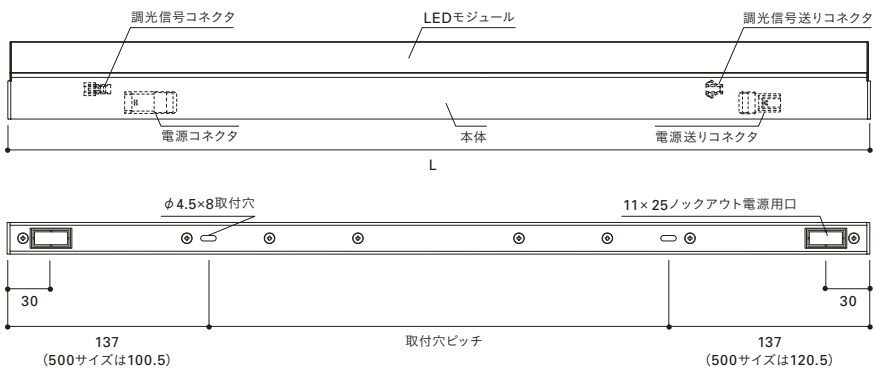

単位: mm
本体: アルミ白色/黒色
付属品: 取付ねじ(トラススタッピングねじ 3.5×20mm) 2個、
配線補助金具 2個

POINT

エッジまできれいに光るLEDモジュール。
直接光・間接光に。

連続した直線・L字形でも光が途切れずきれいに繋がります。本体外觀は、ねじ等を使わないスクエア形状。1500サイズで4430lm(昼白色)の明るさ、基本照明だけでなく間接照明にも使用可能です。



従来照明のコーナー部

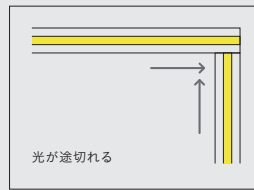

トリムラインTRE2

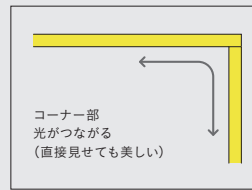

(連結配線は底面)



単体使用時



連結使用時

選べる本体色

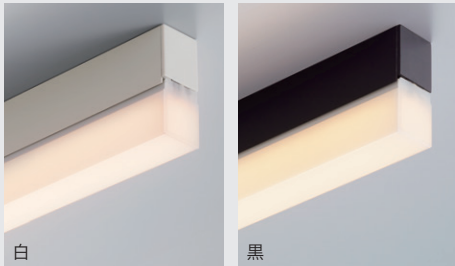

簡単施工

本体はねじで、LEDモジュールは接続パネで簡単に取付け可能。電源送りは底面またはサイド板のノックアウトから可能。

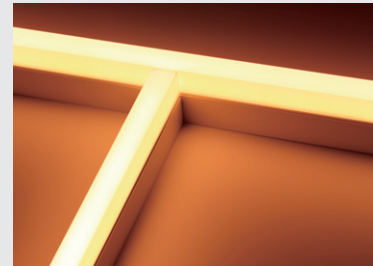
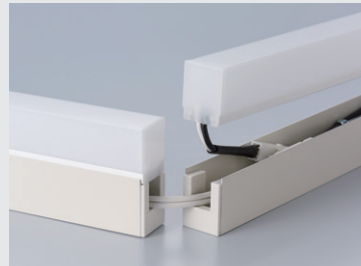

配光特性 (TRE2-1000N-APD)

配光曲線

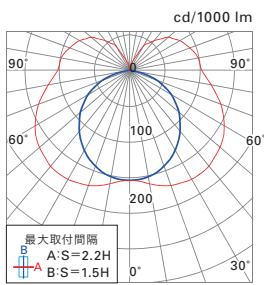

水平面照度曲線

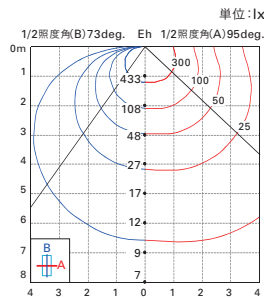

オプションパーツ

電源コード(什器・棚専用)

接続コード DK2P2500片切り



電源渡りコード SK2P 器具を離して電源を送る時



調光信号コードSKC

接続コード



渡りコード 器具を離して信号を送る時



適合調光器

PDC1500T(3路スイッチ対応) PWM制御



希望小売価格 20,500円
中型四角アウトレットボックス深型に適合(JISC8340)
出力負荷:15Aまで
周波数:50 / 60Hz共用
入力電圧:AC100V
屋内用
接続使用可能灯数:25灯まで
(電源1系統は10灯まで)

PDC1000S(カバー形状スクエア・3路スイッチ対応) PWM制御



希望小売価格 15,600円
1個用スイッチボックス(カバー付)に適合(JISC8340)
出力負荷:15Aまで
周波数:50 / 60Hz共用
入力電圧:AC100V
屋内用
接続使用可能灯数:25灯まで
(電源1系統は10灯まで)

カバー形状はラウンドに交換可能です(SP1R:1枚790円 カバーのみ)

※推奨調光器・結線図は、P. 290~297を参照。

【注意】ロータリーツマミでの消灯はできません。スイッチをOFFにしてください。

●LEDにはバラツキがあるため、発光色、明るさが異なる場合があります。ご了承ください。 ●希望小売価格には消費税は含まれておりません。 ●仕様と定格と希望小売価格は予告なく変更することがあります。