



LEDモジュール

MU-LED

JCD プロダクトオブザイヤー 2023
準グランプリ受賞

連結長
最大
3000mm



MU-LED

504

N-MG (例)

製品種別

サイズ(L)

色記号:色温度

磁石付

(42)	(306)	(570)	834	(1098)	(1362)	N : 5000K	磁石付
75	(339)	(603)	(867)	1131	(1395)	W : 4200K	
(108)	(372)	(636)	(900)	(1164)	(1428)	WW : 3500K	
(141)	(405)	(669)	(933)	(1197)	(1461)	L30 : 3000K	
(174)	(438)	(702)	(966)	1230	1494	L28 : 2800K	
(207)	(471)	(735)	999	(1263)		L24 : 2400K	
(240)	504	(768)	(1032)	(1296)			
273	(537)	(801)	(1065)	(1329)			

()は特寸

寸法図

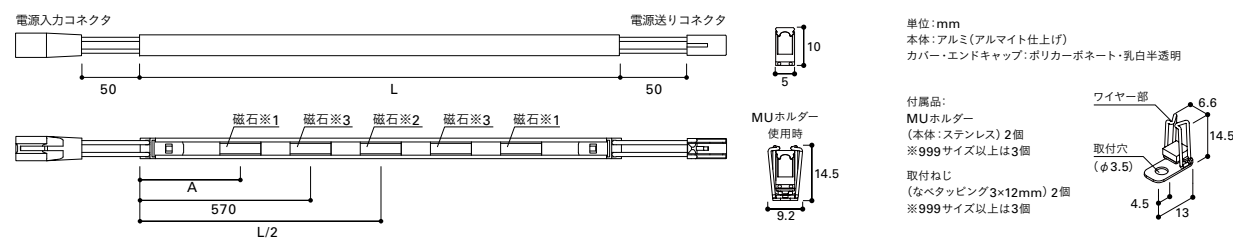

※1 75サイズ以下はなし。 ※2 108-504、1494サイズはなし。
※3 1230サイズ以下はなし。1系統の総配線長は5m以内(モジュール、コネクタは含まず)

【注意1】パソコンやディスプレイ、時計など磁気の影響を受けやすい電子機器に近付けないでください。
【注意2】磁石で天井や高所に取付けないでください。
【注意3】他社製のDALIドライバーを使用する場合、LEDモジュールの焼りが発生するおそれがありますので磁石なしをご用命ください。

定格 (直流電源装置別売)

形式 (□:色記号)	サイズ L(mm)	A(mm) 磁石 取付寸法	磁石 個数 (個)	質量 (kg)	LED モジュール 入力電力 (W)※1	入力 電流 (A)※2	入力 電力 (W)※2	全光束 (lm) N(5000K) ※3	希望 小売価格 (円)	色記号(色温度 K) 平均演色評価数(Ra)						
										N(5000K) Ra83	W(4200K) Ra83	WW(3500K) Ra83	L30(3000K) Ra83	L28(2800K) Ra83	L24(2400K) Ra83	
MU-LED	75□□-MG	75	—	1	0.02	0.68	0.04	2.8	40	6,790	△	△	△	△	△	△
MU-LED	273□□-MG	273	80	2	0.03	2.6	0.06	5.3	140	9,890	△	△	△	△	△	△
MU-LED	504□□-MG	504	120	2	0.04	4.9	0.09	8.2	250	11,300	△	△	△	△	△	△
MU-LED	834□□-MG	834	120	3	0.06	8.2	0.13	12.5	410	16,800	△	△	△	△	△	△
MU-LED	999□□-MG	999	120	3	0.07	9.9	0.15	14.5	490	19,600	△	△	△	△	△	△
MU-LED	1131□□-MG	1131	120	3	0.08	11.2	0.16	16.0	560	23,300	△	△	△	△	△	△
MU-LED	1230□□-MG	1230	120	3	0.08	12.2	0.18	17.5	610	24,800	△	△	△	△	△	△
MU-LED	1494□□-MG	1494	120	4	0.09	14.8	0.21	20.5	730	28,500	△	△	△	△	△	△

※1 LEDモジュール入力電力はDC24V時の値です。 ※2 入力電流及び入力電力は直流電源装置 ELD2475FをAC100V、50/60Hzで使用した時の値です。
※3 全光束比 N:100%、W:96%、WW:92%、L30:92%、L28:92%、L24:90%
○入力特性についてはホームページの商品データダウンロードをご覧ください。

光源寿命
40000h
周囲温度
5c~35c

POINT

本体幅わずか5mm、高さ10mmの極細タイプ



直接見せても美しいドットレスな発光面で、
幅5mmの細くてシャープなライン照明を作ることができます。

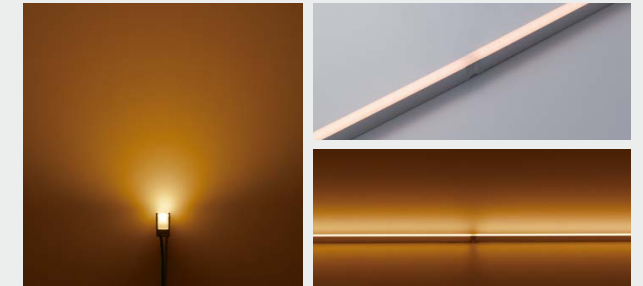

幅5mmなので狭い場所や限られた空間に設置でき、薄い棚板やショーケース、意匠造作などの埋め込み取り付けも可能です。

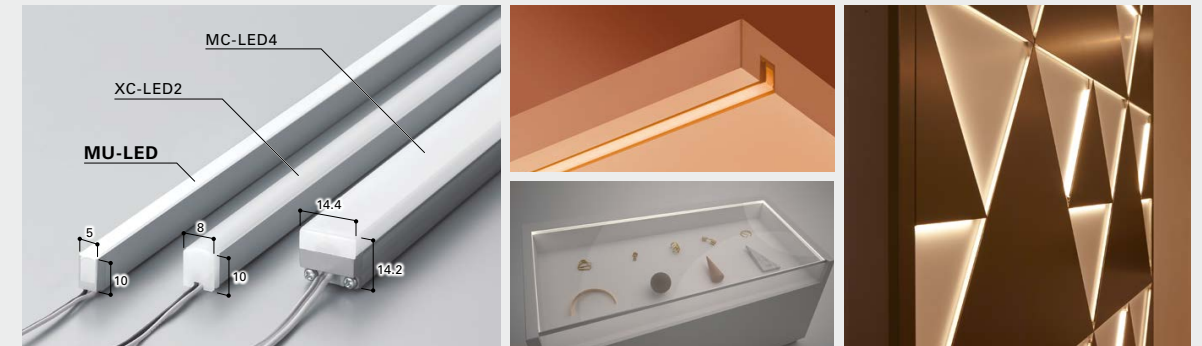

配光特性 (MU-LED 999N-MG)

配光曲線

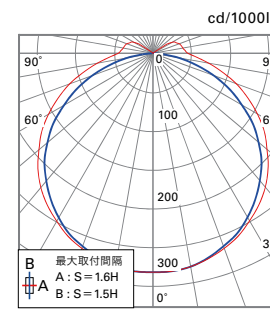

水平面照度曲線

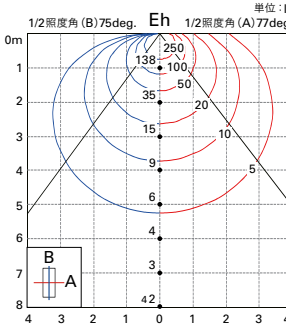

照度分布 (MU-LED 1197-N-MG×3灯)

▶P.523

コーニス照明

天井等に埋め込みの
最小施工寸法

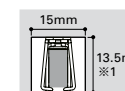

※1 HUMG使用時は、
高さが+10mm

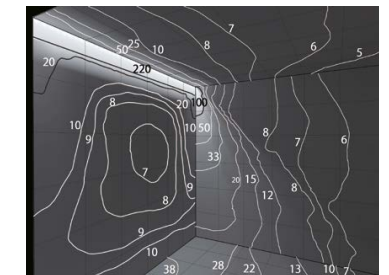

照度データ

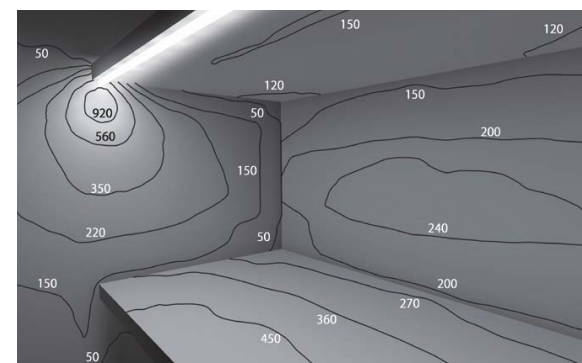

MU-LED 1131-N-MG 棚W1200、H450、D450mmに1131mmのLEDモジュール取付け時

●LEDにはバラツキがあるため、発光色、明るさが異なる場合があります。ご了承ください。 ●希望小売価格には消費税は含まれておりません。 ●仕様と定格と希望小売価格は予告なく変更することがあります。

直流電源装置と電源コード組み合わせ

1系統(直列)の構成条件

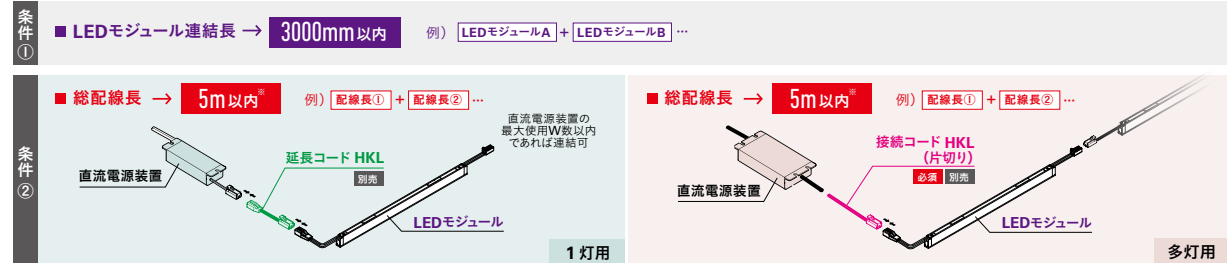

組み合わせ構成例

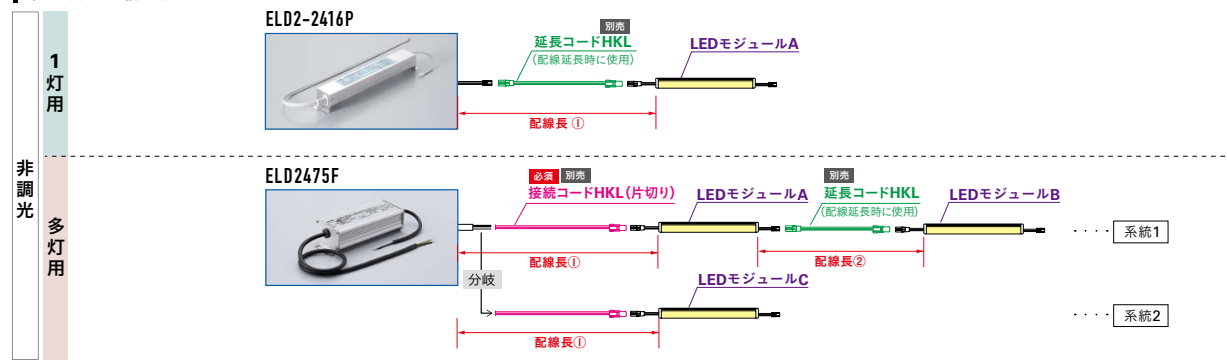

調光結線図は ▶ P.264

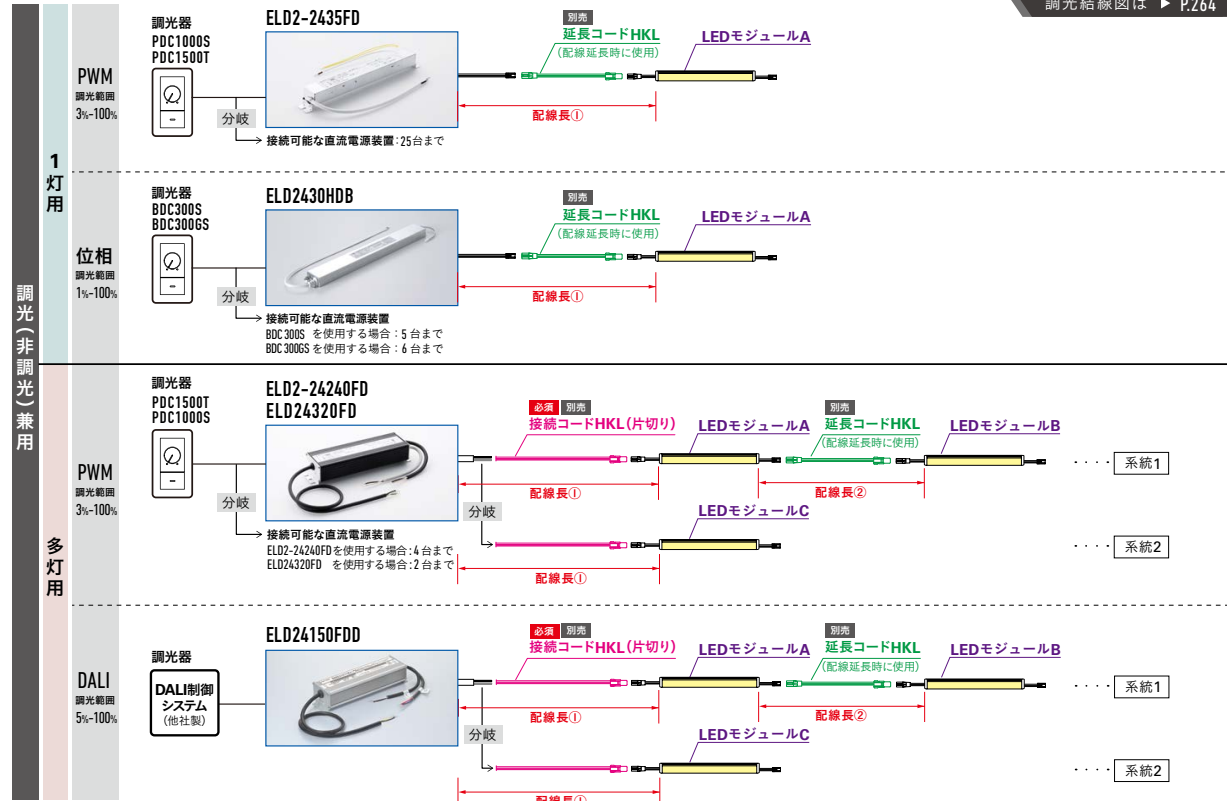

適合調光器 ▶ P.260,284

調光ドライバ(調光下限1%) ▶ P.269,285

段調光アダプタ ▶ P.294

棚照明集中電源システム ▶ P.328

PWM制御 AC100V -15A	PDC1500T	希望小売価格	20,500円
	PDC1000S	希望小売価格	15,600円
	BDC300S	希望小売価格	13,800円
	BDC300GS	希望小売価格	15,800円
位相制御 AC100V -3A	BDC300S	希望小売価格	13,800円
	BDC300GS	希望小売価格	15,800円

PWM制御	PDD240D	希望小売価格	15,000円
	PDD240DB	希望小売価格	15,000円

位相制御	SDA240	希望小売価格	4,830円
------	--------	--------	--------

全サイズの希望小売価格とLEDモジュール入力電力(W)

サイズ L (mm)	LEDモジュール入力電力(W)	希望小売価格(円)	サイズ L (mm)	LEDモジュール入力電力(W)	希望小売価格(円)	サイズ L (mm)	LEDモジュール入力電力(W)	希望小売価格(円)	サイズ L (mm)	LEDモジュール入力電力(W)	希望小売価格(円)
42	0.35	6,790	438	4.3	11,300	834	8.2	16,800	1230	12.2	24,800
75	0.68	6,790	471	4.6	11,300	867	8.6	19,600	1263	12.5	28,500
108	1.0	9,890	504	4.9	11,300	900	8.9	19,600	1296	12.9	28,500
141	1.3	9,890	537	5.3	16,800	933	9.2	19,600	1329	13.2	28,500
174	1.6	9,890	570	5.6	16,800	966	9.6	19,600	1362	13.5	28,500
207	2.0	9,890	603	5.9	16,800	999	9.9	19,600	1395	13.8	28,500
240	2.3	9,890	636	6.3	16,800	1032	10.2	23,300	1428	14.2	28,500
273	2.6	9,890	669	6.6	16,800	1065	10.5	23,300	1461	14.5	28,500
306	2.9	11,300	702	6.9	16,800	1098	10.9	23,300	1494	14.8	28,500
339	3.3	11,300	735	7.2	16,800	1131	11.2	23,300			
372	3.6	11,300	768	7.6	16,800	1164	11.5	24,800			
405	3.9	11,300	801	7.9	16,800	1197	11.9	24,800			

磁石の個数: 42~75サイズは1個, 108~504サイズは2個, 537~1461サイズは3個, 1494サイズは4個。

※網掛け以外は特許となります。

直流電源装置 別売 ▶ P.258

コード 別売

1台の直流電源装置の容量(最大使用W数) ≥ 接続するLEDモジュール入力電力(W)の合計
LEDモジュールA + LEDモジュールB + LEDモジュールC ...

直流電源装置	最大使用W数	定格		希望小売価格(円)	
		入力電圧	入力電流		
1灯用直流電源装置	ELD2-2416P ^{*1}	14W	AC100V	0.36A	4,600
	ELD2-2435FD ^{*1}	28W	AC100V AC200V AC242V	0.44A 0.22A 0.19A	9,650
多灯用直流電源装置	ELD2430HDB ^{*1,3}	24W	AC100V	0.39A	13,600
	ELD2475F ^{*1}	52W	AC100V AC200V AC242V	0.87A 0.43A 0.36A	16,100
	ELD2-24240FD ^{*2}	168W (144W)	AC100V AC200V AC242V	2.67A 1.31A 1.10A	22,300
	ELD24320FD ^{*2}	224W (192W)	AC100V AC200V AC242V	3.69A 1.78A 1.49A	42,000
	ELD24150FDD ^{*2}	105W (90W)	AC100V AC200V AC242V	1.90A 0.90A 0.74A	22,800

*1 周囲温度は5℃~40℃の範囲で使用してください。
*2 周囲温度は5℃~40℃の範囲で使用してください。ただし、天井裏など40℃近傍で使用の場合は()内の電力(W)で使用してください。
*3 ELD2430HDB(位相調光)は、特性上調光下限でチラツキが発生する場合がありますが異常ではありません。

接続コード

HKL(片切り)

接続コードは多灯用直流電源装置とLEDモジュールの接続に使用します。
希望小売価格
HKL3000 片切り 1,200円
HKL4500 片切り 1,330円

単位:mm

※未記載はmm単位で電線の長さを表します。

延長コード

HKL

延長コードは1灯用直流電源装置とLEDモジュールの接続およびLEDモジュール間を延長する場合に使用します。

希望小売価格
HKL100 690円
HKL150 690円
HKL300 990円
HKL500 990円
HKL1000 1,060円
HKL2000 1,260円
HKL3000 1,530円
HKL4500 1,590円

単位:mm

※未記載はmm単位で電線の長さを表します。

取り付け方

1 本体の磁石で取り付ける

【注意】磁石で天井や高所に取付けしないでください。

1 本体の磁石のみ

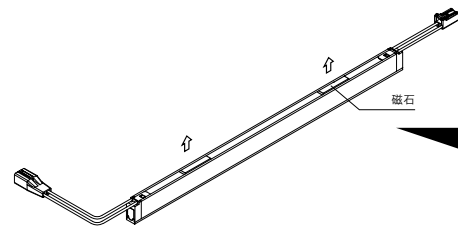

<埋め込み最小施工法>

・放熱のため左右に隙間を空けてください。
【注意】LEDモジュール側面が造営材に接触しないようにしてください。

2 本体の磁石 + マグネット受け金具 MUMGまたはMUMGL

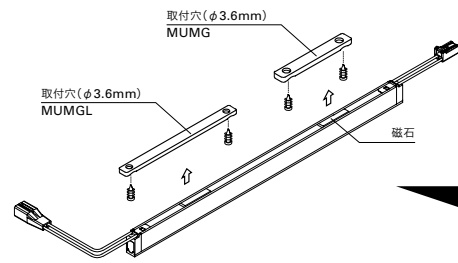

マグネット受け金具MUMG

LEDモジュール本体の磁石を利用して取り付ける金具。
本体：スチール(ユニクロメッキ)
付属品：取付ねじ(3×12mm サラタッピングねじ) 6個

希望小売価格 3個 MUMG 560円

単位:mm

<埋め込み最小施工法>

・放熱のため左右に隙間を空けてください。
【注意】LEDモジュール側面が造営材に接触しないようにしてください。

マグネット受け金具MUMGL (ロング)

LEDモジュール本体の磁石を利用して取り付ける金具。
長さがあるので墨出しに便利です。
本体：スチール(ユニクロメッキ)
付属品：取付ねじ(3×12mm サラタッピングねじ) 6個

希望小売価格 3個 MUMGL 560円

単位:mm

4 本体の磁石 + マグネット受け金具 HUMG

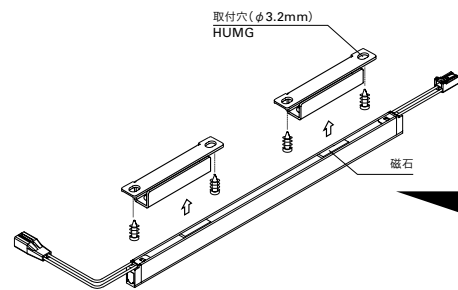

マグネット受け金具HUMG

LEDモジュールのコネクタを背面に収めるスペースを作る台座(金具)です。
サドルでの取り付けまたは磁石での取り付けができます。
本体：スチール(メッキ仕上げ)
付属品：取付ねじ1(3×12mm なベタッピングねじ) 6個
取付ねじ2(M3×4mm なべ小ねじ) 6個

希望小売価格 3個 HUMG 670円

単位:mm

<埋め込み最小施工法>

・放熱のため左右に隙間を空けてください。
【注意】LEDモジュール側面が造営材に接触しないようにしてください。

1 付属の取付金具で取り付ける

1 付属の取付金具のみ

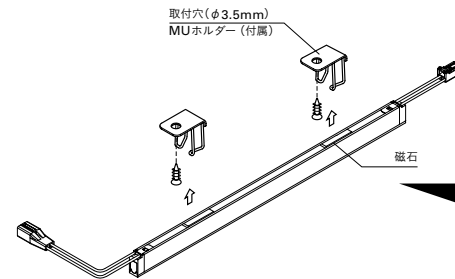

MUホルダー (付属品)
造営材へ取り付けます

単位:mm
材質:ステンレス
付属品:取付ねじ(3×12mm なベタッピングねじ)

<埋め込み最小施工法>

【注意】LEDモジュール側面が造営材に接触しないようにしてください。
【注意】LEDモジュール装着時、ホルダーの広がりをご考慮して寸法を設定してください。

2 付属の取付金具 + マグネット受け金具 HUMG

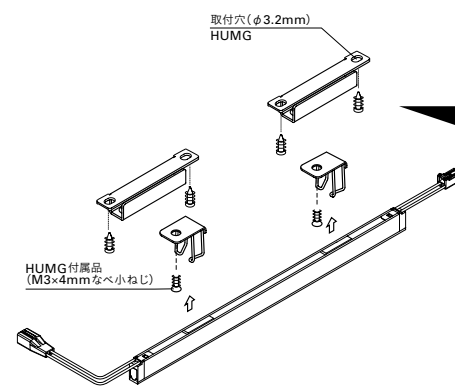

<埋め込み最小施工法>

【注意】LEDモジュール側面が造営材に接触しないようにしてください。
【注意】LEDモジュール装着時、ホルダーの広がりをご考慮して寸法を設定してください。

<コネクタとコードを固定する>

コネクタとコードをホルダー内に収納でき、コネクタによる影の発生を防ぎます。



コネクタホルダー-CFH

本体:ポリカーボネート
付属品:なベタッピングねじ3×12mm 6個

希望小売価格 3個 CFH 790円

