

納入仕様図面

カバー取り外し時

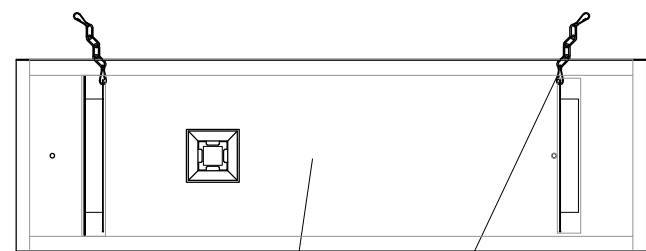

反射板取り外し時

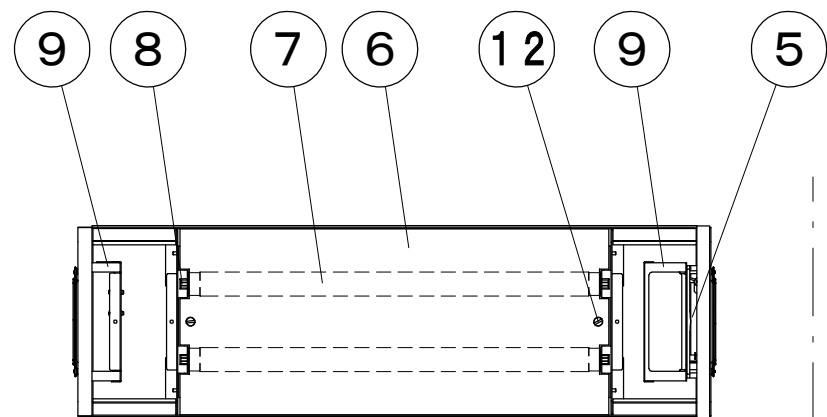
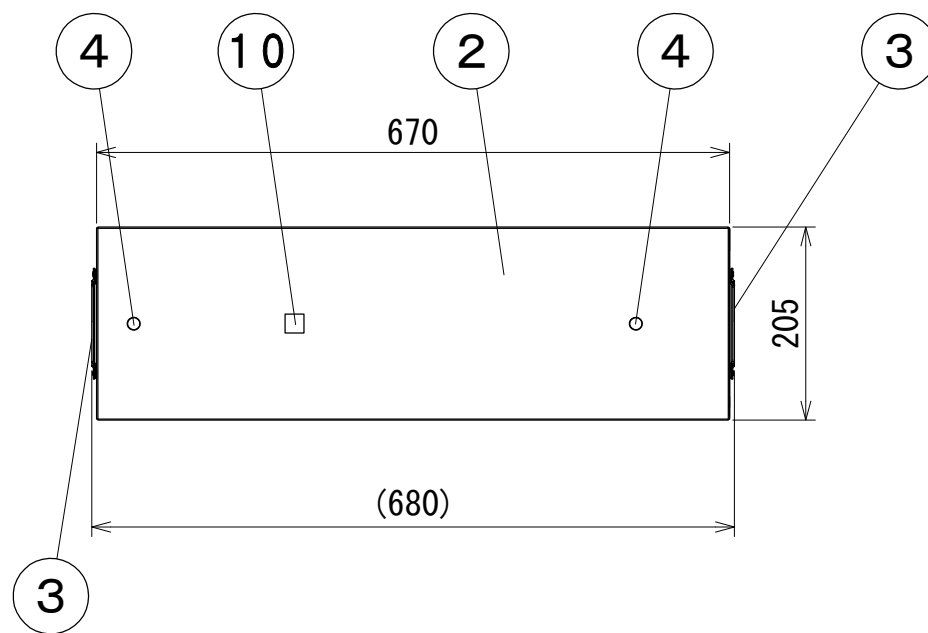
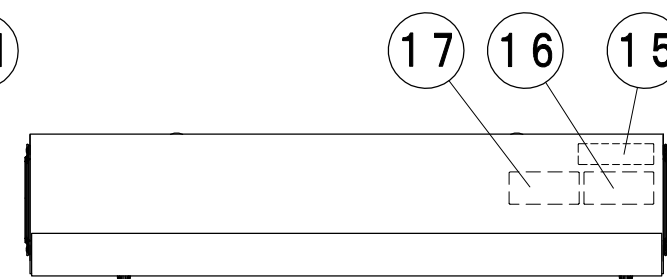
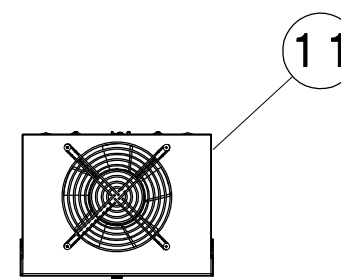
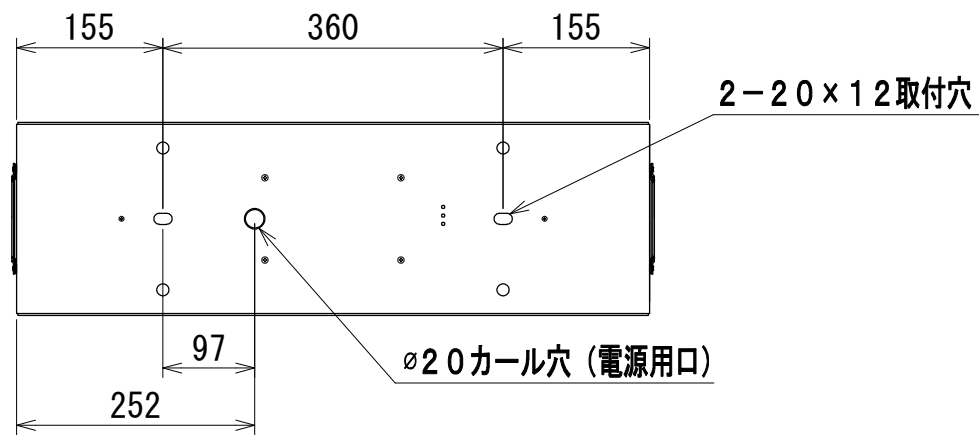
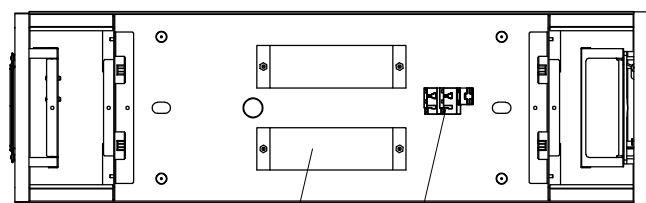

斜視図

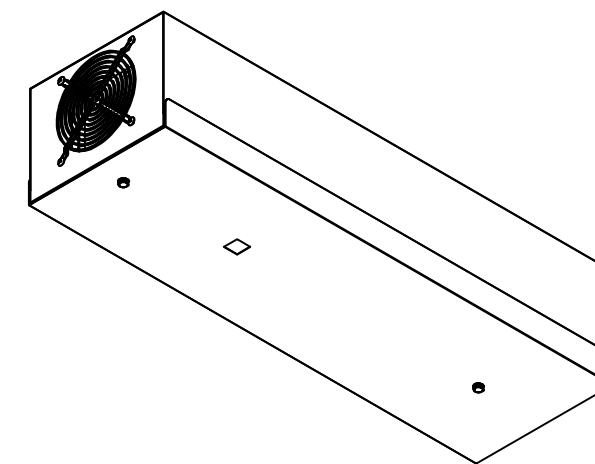

	ランプ交換時期ラベル	1		付属品
	空間除菌中ラベル	1		付属品
19	DNL社名ラベル	1		
18	くりんクリンロゴラベル	1		
17	警告ラベル2	1		
16	警告ラベル1	1		
15	銘板	1		
14	インパータ	2	WK-11C/D	
13	電源端子台	1	NZ2107NF	
12	反射板固定ねじ	2		
11	落下防止チェーン	2		
10	点灯確認用窓	1	強化ガラス	
9	目隠しカバー	1組	SPG t0.8	
8	ランプソケット	4	L-DSL	
7	紫外線ランプ	2	GL-15	付属品 (消耗部品)
6	反射板	1組		
5	ファン	1	109S081	(交換部品)
4	カバー固定ねじ	2		白色
3	フィンガーガード	2		
2	カバー	1	SPCC t0.5	白色塗装
1	本体	1	SPCC t0.5	白色塗装
番号	品名	個数	材料/材質/規格	備考
名	空気循環式紫外線除菌装置			単位
称	くりんクリン Basic GC-152B			尺度
				mm 1/8 (A3)

電源 入力電圧AC100V 周波数50/60Hz 使用場所 屋内用

形式	入力電流 (A)	入力電力 (W)	本体質量 (kg)	運転音* (dB)
GC-152B	0.66	39.5	4.5	35

※ファンメーカーカタログ値

DNL DNライティング株式会社

設計	製図	検図	図番
藤原	藤原	渡辺	21B10A-1BM