

## 納入仕様図面

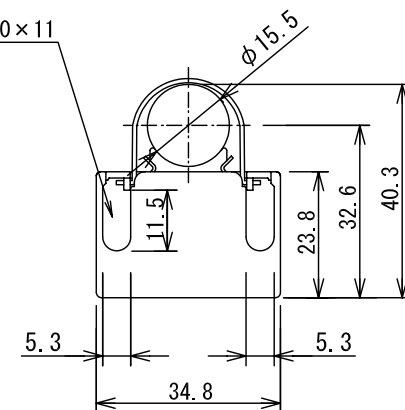

ランプ脱落防止用ワイヤーホルダーの取り扱い

ランプ取付時の位置

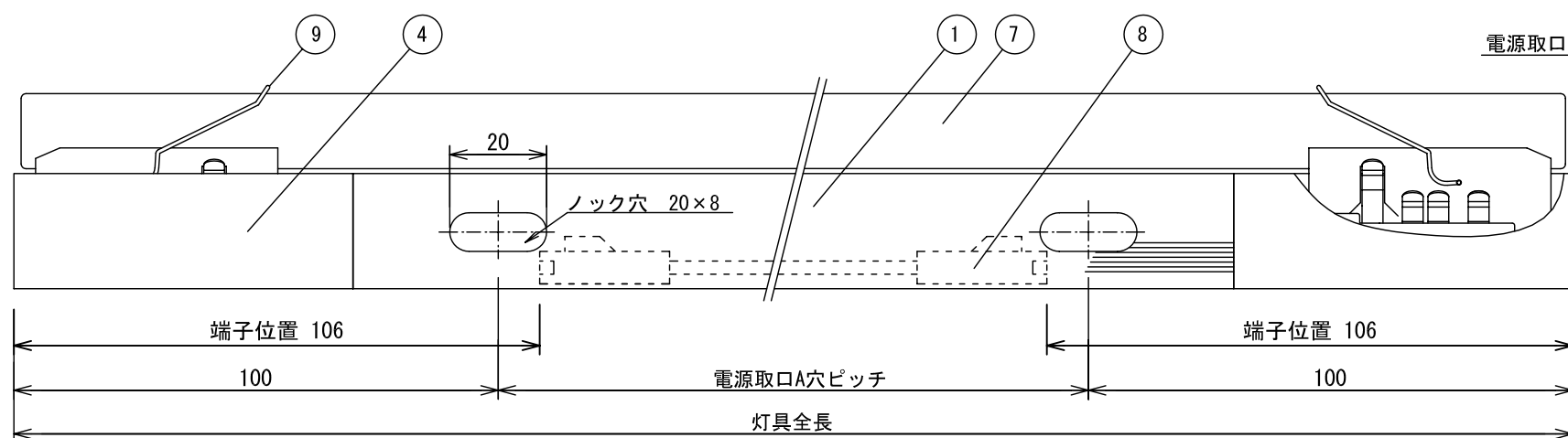
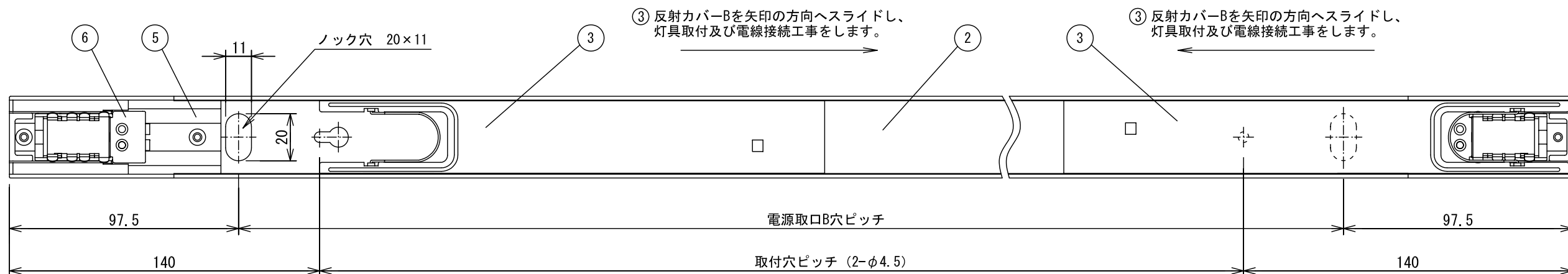
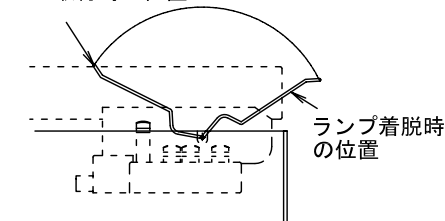

### 【器具銘板】

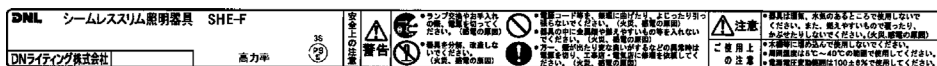

### 【ワイヤーホルダーの装着方法ラベル】

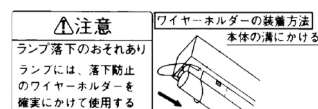

### 【電源カバースライド方向ラベル】

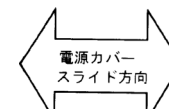

### 【仕様】

灯具形式	灯具全長 (mm)	入力電圧 (V)	周波数 (Hz)	入力電流 (A)		入力電力 (W)		適合ランプ	ランプ寸法 (mm)	取付穴ピッチ (mm)	電源取口A穴ピッチ (mm)	電源取口B穴ピッチ (mm)	重量 (kg)	器具直列渡りコード
				100V	200V	100V	200V							
SHE-F1250T5K	1250	100/200 共用	50/60 共用	0.28	0.14	28	27	FHE1250T5	1247	970	1050	1055	0.66	DKF-250

番号	品名	個数	材料/材質/規格	備考
⑨	ワイヤーホルダー	2	SUS φ0.8	
⑧	電源送り端子	2	YLR-03VF	
⑦	ランプ FHE-T5	1	ソダガラス	別売
⑥	ソケット	2	PBT V0	
⑤	ソケット座金	2	SPCC t=0.6	
④	側板	2	ポリカーボネート V0	
③	反射カバー-B	2	7mm押し出し材	B27mmマイト仕上げ
②	反射カバー-A	1	7mm押し出し材	B27mmマイト仕上げ
①	本体	1	7mm押し出し材	B27mmマイト仕上げ

名称	シームレススリム照明器具 SHE-F1250T5K	単位	尺度
		mm	0.7/1 (A3)

販売元 **DNL** DNライティング株式会社  
**ダイア蛍光株式会社**

設計	製図	検図	図番
	川田	出口	S4648 (110422)