

水殺菌装置ユニット仕様書

形式：L-1000UA

1. 水殺菌ユニットの定格及び構成
2. 構成部品の定格及び形状寸法
3. 取扱い注意事項
4. 紫外線ランプ図面
5. 安定器図面
6. 紫外線ランプと安定器の結線方法
7. L-1000UA の外形図

2013年10月28日
DNライティング株式会社

承認		担当
		

1. 水殺菌装置ユニットの定格及び構成

1-1 定格

型 式 名	周波数(Hz)	入力電圧(V)	入力電流(A)	容 量(VA)	消費電力(W)	標準流量 (ℓ/H)
L-1000UA	50/60	100	0.67	67	68	1000

1-2 構成部品

型 式 名	ユニット本体	殺菌ランプ	石英保護管	安定器	ランプソケット	中継ケーブル
L-1000UA	T-1000U	SGL-1500T4U/L	φ32×748	FSG-11U	SPC,クロムメッキ 4ピン,キャップ付	VCT0.75×4芯 2m

2. 構成部品の定格及び形状寸法

2-1 ユニット本体

「水殺菌装置ユニット 外形図」に記載。

2-2 殺菌ランプ ※ランプ電流及びランプ電力は適合安定器 (FSG-11U) 使用の値。

形 式	規格寸法(mm)		口金	ランプ電流 (A)	ランプ電力 (W)	UV照度 (mW/cm ²)	最大ピーク波長 (nm)	定格寿命 (H)
	長さ	口金径						
SGL-1500T4U/L	750	34.5	4ピン	0.20	41	12.0	253.7	6000

2-3 安定器 ※この数値は、安定器銘板値です。(本ユニット電気特性は上記表の通りです。)

型 式	入力電圧 (V)	周波数 (Hz)	二次電圧 (V)	入力電流 (A)	入力電力 (W)	二次電流 (A)	二次短絡 (A)	重量 (kg)
FSG-11U	100	50/60 切替	700	0.63	61	0.20	0.24	3.8

3. 取扱い注意事項

1. 殺菌ランプ及び石英保護管はガラス製につき、本水殺菌装置は振動、衝撃を受けない位置にお取付け下さい。
2. ランプ中継ケーブルと安定器 FSG-11U との結線方法は、別紙「L-1000UA 結線方法」を参照下さい。
3. ランプ点灯確認は、本体キャップ穴より行って下さい。尚、ランプ点灯中の石英保護管は直視しないで下さい。
4. ランプ交換時は、ソケット取付ネジを外してランプを静かに引き上げて下さい。
5. 石英保護管交換時は、保護管をゆっくり回しながら静かに引き上げて下さい。(力を入れ過ぎると割れる恐れがあります。)
6. キャップ内部のパッキン (GLY-31.5:NBR) は、使用環境によって老化現象が異なりますが、年間1回以上交換して下さい。
7. ソケット及びリード線等の接続部は防滴仕様ではありませんので、使用環境には御注意下さい。
8. 点灯中のランプは絶対に直接肉眼で見ないで下さい。目の痛みや視力障害の原因となります。
9. 紫外線(殺菌線)を皮膚に直接当てないで下さい。皮膚の炎症をおこす原因となります。

以上

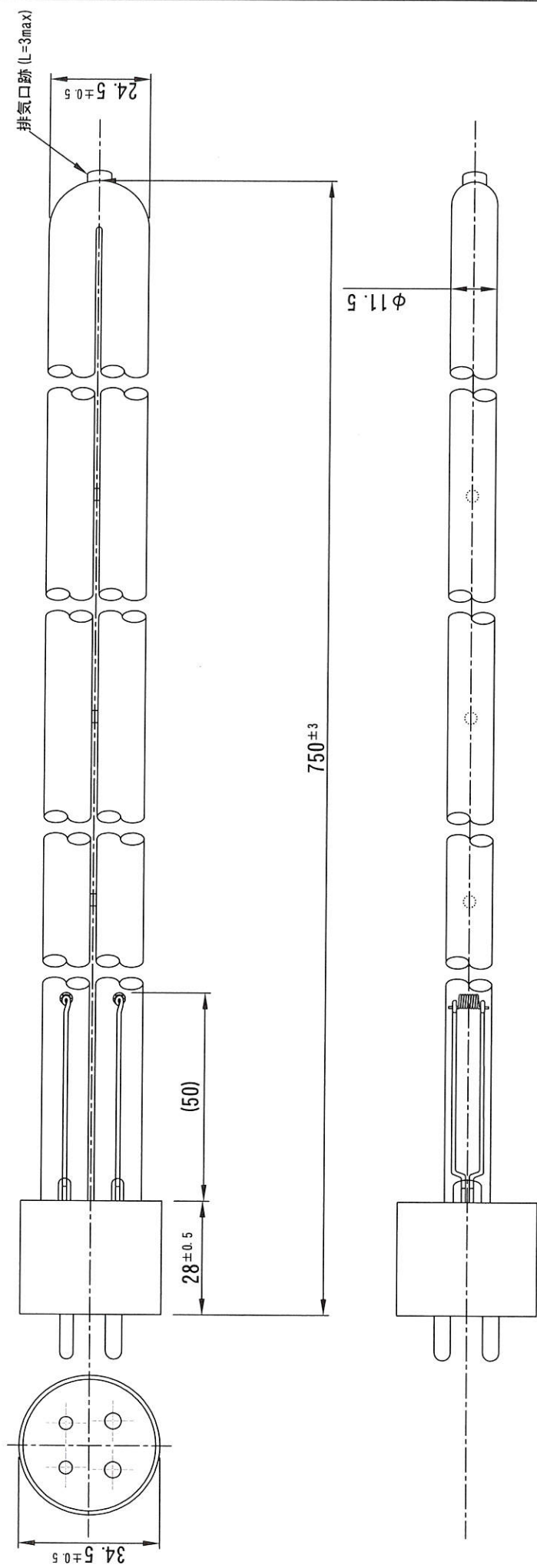

納入仕様図面

※ () 内数値は参考値

③	ピン	4	黄銅/Niメッキ
②	口金	1	フェノール樹脂
①	石英管	1	天然石英ガラス
番号	品名	個数	材料・材質・規格
名称	SGL-1500T4U(Z)/L		備考
	単位	mm	1/1
DN ライティング株式会社			
設計	製図	検図	図番
(印)	(印)	(印)	13J25A-3AV

納入仕様図面

番号	品名	個数	材料/材質/規格	備考
1	本体	1	SPC t=0.7	フタシヤ板(N-6)
2	側板	1	SPC t=0.6	フタシヤ板(N-6)
3	側板	1	SPC t=0.6	フタシヤ板(N-6)
4	底蓋	1	SPC t=0.7	フタシヤ板(N-6)
5	アースリベット	1	黄銅	
6	アースリード	1	VSF 1.25mm ²	
7	口出リード	2	HVSF 0.75mm ²	黒・灰
8	口出リード	6	1000V FLHV	白・赤・青
9	ブッシング	1	77イパー t=0.8	
10	絶縁被覆付開線端子	2	CE2	
11	銘板	1		
12	PL表示ラベル	1		

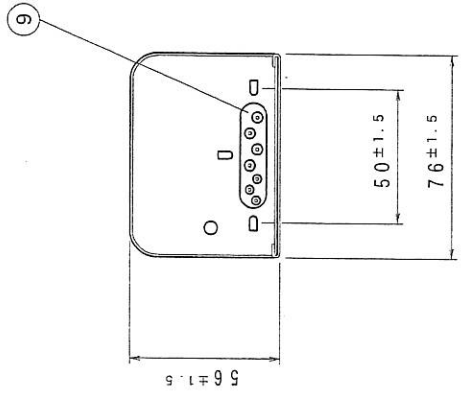
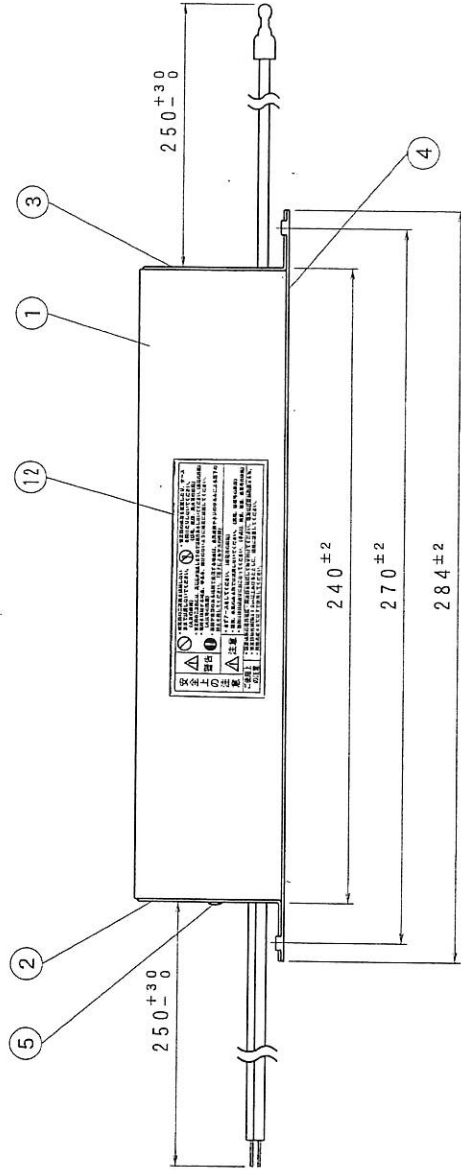
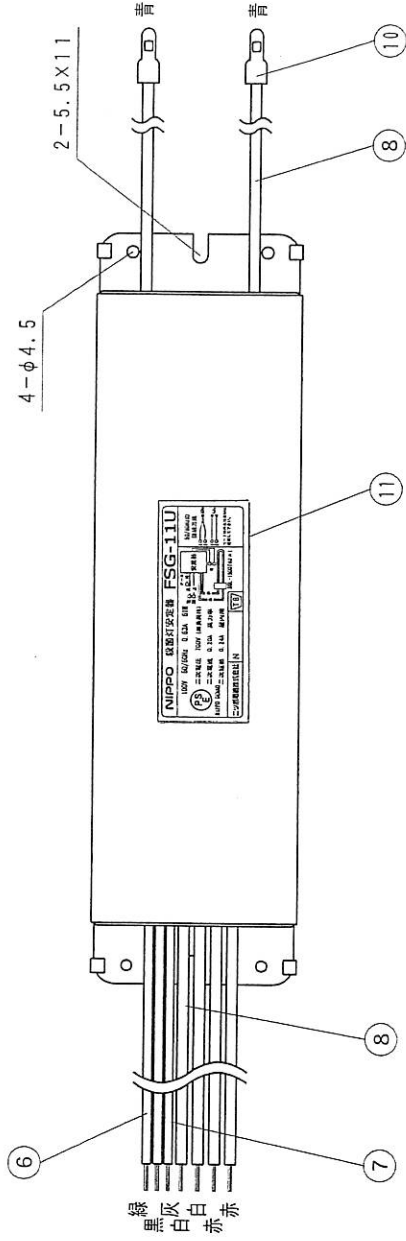

名称	FSG-11U	単位	mm	尺度	0.35/1
設計	(印)	製図	(印)	NIPPO ニッポ電機株式会社	
検図	(印)	図番	05H08A-3J		

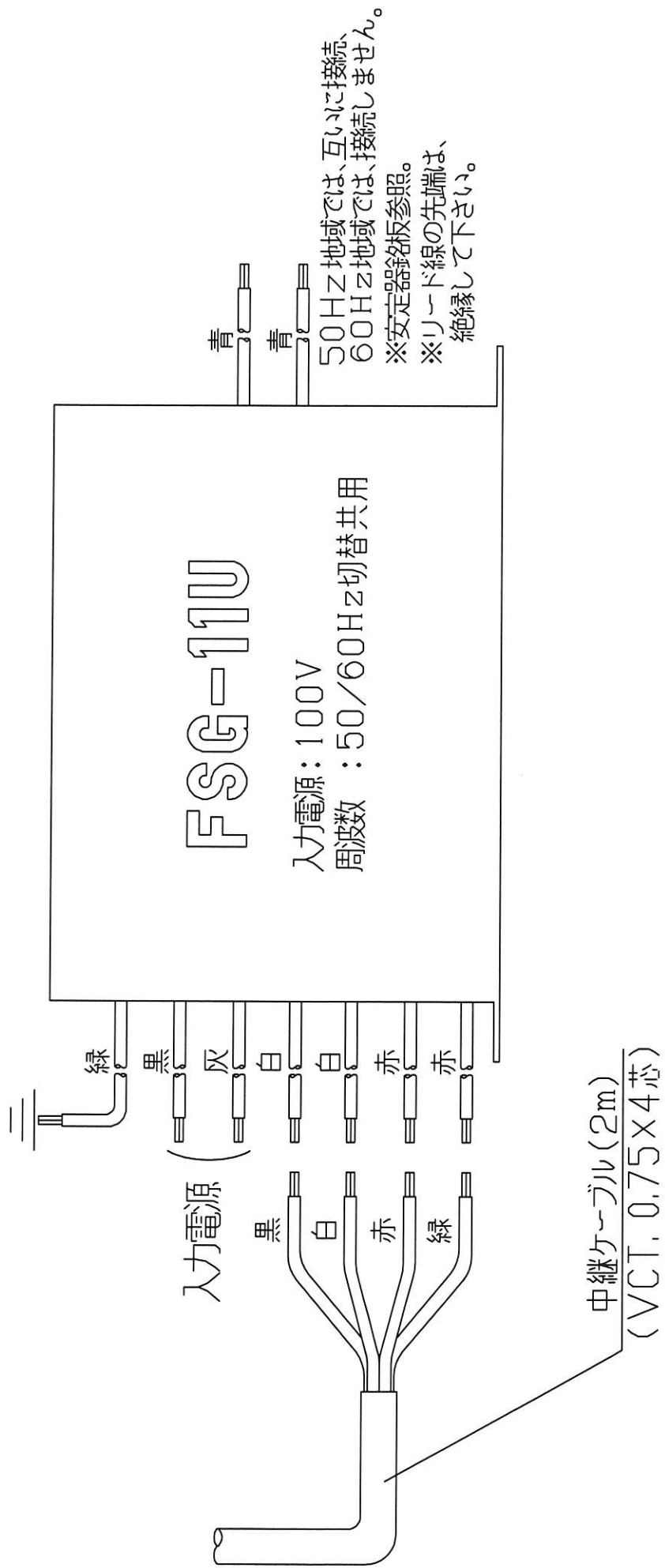





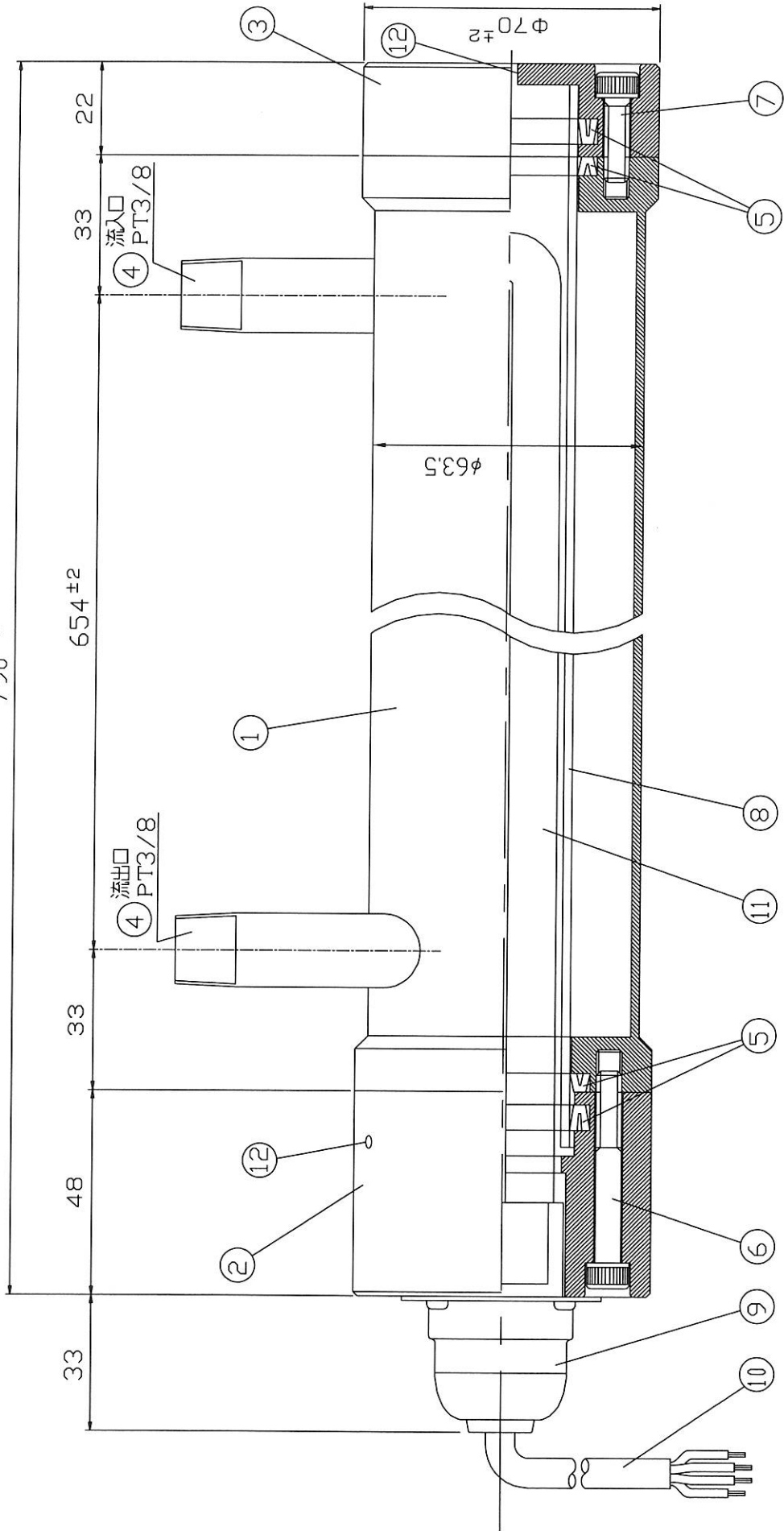

50Hz地域では、互いに接続、
60Hz地域では、接続しません。
※安定器銘板参照。
※リード線の先端は、
絶縁して下さい。

名称	水殺菌装置ユニット L-1000UA	結線方法	単位	尺度
設計	製 図	検 査	mm	
	DN ライティング株式会社			
	製 図	検 査	図 番	L1000UA-H01

790 ±5



12	通気孔	3	ジュラコン	φ3貫通穴	3	キャップ(下)	1	ジュラコン(黒)	φ70×22		
11	紫外線ランプ	1	オゾンレス石英管	※2	2	キャップ(上)	1	ジュラコン(黒)	φ70×48		
10	中継ケーブル	1	VCT0.75×4芯	2 m	1	本体タンク	1	SUS-304	φ635(石英管付)		
9	ソケットSGL	1	SPC,204×6キ	—	番号	品名	価数	材料	材質	規格	寸法
8	石英保護管	1	石英硝子管	φ32 ※1	名称	紫外線殺菌装置ユニット	単位	mm	尺度		
7	六角穴付ボルト	4	SUS-304	M6×20	称	L-1000UA, 外形図					
6	六角穴付ボルト	4	SUS-304	M6×45							
5	パッキン	4	NBR	GLY-31.5	設計						
4	流入出口	2	SUS-304	R3/8 ニップル	図						
<p>DNライティング株式会社</p>											
型	式	※1石英管	※2 紫外線ランプ	安定器・入力電源/ 周波数							
L-1000UA	φ32×748 ^L	SGL-1500 T4U/L	FSG-11U	100 V/4切替							
<p>製図 検図 図番 L1000UA-K01</p>											

分類	図記号	指示文章
		<ul style="list-style-type: none"> ●点灯中のランプは絶対に直接又は間接に肉眼で見ないでください。ランプ点灯確認の際は、必ず保護メガネをかけ本体キャップよりおこなってください。眼の痛みや視力障害の原因となります。 ●紫外線（殺菌線）を皮膚に直接又は間接にあてないでください。皮膚の炎症や日焼けをおこす原因となります。
		<ul style="list-style-type: none"> ●取付工事やランプ交換、清掃のときは、必ず電源を切ってください。感電の原因となります。 ●万一、煙がでたり、臭な臭いがするなどの異常状態が発生した場合はすぐに電源を切ってください。そのまま使用すると、感電、火災の原因となります。また、異常状態がおさまったことを確認してから工事店、電器店に修理を依頼してください。
安全上の注意		<ul style="list-style-type: none"> ●取付工事は、取扱説明書にしたがって確実におこなってください。感電、火災、ケガの原因となります。 ●装置の取り付けは、装置の質量に耐えるところに取扱説明書にしたがって確実におこなってください。取り付けに不備があると落下し、感電、ケガの原因となります。 ●電源接続の際は、取扱説明書にしたがって確実におこなってください。接続が不完全ですと、感電、火災の原因となります。
警告		<ul style="list-style-type: none"> ●装置の分解、改造は絶対にしないでください。故障、落下、感電、火災の原因となります。
		<ul style="list-style-type: none"> ●オゾン発生ランプのオゾンは、人体に害がありますので、人がいるときはランプを点灯しないでください。呼吸器官の炎症を起す原因となります。
		<ul style="list-style-type: none"> ●紙や布や断熱材などでおいたり、燃えやすいものに近づけないでください。故障、火災の原因となります。 ●装置の隙間に金属類や燃えやすいものを差し込まないでください。感電、火災の原因となります。 ●制御盤は不安定な場所では使用しないでください。転倒によるケガ、火災の原因となります。
		<ul style="list-style-type: none"> ●アース工事は、電気設備技術基準にしたがって確実におこなってください。アースが不完全ですと、感電の原因となります。
安全上の注意		<ul style="list-style-type: none"> ●電源電圧は、定格入力電圧の±6%以内で使用してください。ランプの短寿命、不点灯、チラツキ、安定器の故障、火災の原因となる場合があります。 ●屋外では使用しないでください。故障、感電、火災の原因となります。 ●湿気や水気のあるところでは使用しないでください。故障、感電、火災の原因となります。 ●引火する危険性の雰囲気（ガソリン、可燃性スプレー、シンナー、ラッカーなど）で使用しないでください。火災、爆発の原因となります。 ●振動や衝撃のあるところでは使用しないでください。故障、落下によるケガ、火災の原因となる場合があります。 ●腐食性雰囲気のあるところでは使用しないでください。故障、落下の原因となります。
ご使用上の注意		<ul style="list-style-type: none"> ●装置の取付工事は、必ず専門業者に依頼してください。 ●ランプは素手でさわらないでください。万一汚れた場合はアルコールを湿した布でよく拭きとってください。 ●ランプ交換時はランプケットをはずして、ランプを上部へ精かに引き抜いて下さい。 ●装置は縦形に取り付けてください。 ●装置に適合したランプ、安定器を必ず使用してください。装置の過熱、発煙の原因となる場合があります。 ●装置の性能を維持するために定期的に保護管の清掃や装置の点検をしてください。

保守・点検について(安全チェックシート)

⚠️ 安全に関するご注意(器具および関連部品)

- 器具および安定器、トランス類、配線取付部品(ソケット、ホルダー、端子など)には寿命があります。
- 設置してから8~10年経つと、外観に異常がなくても内部の劣化が進行しています。点検交換をおすすめします。
※使用条件は周囲温度 30℃、1日 10 時間点灯、年間 3000 時間点灯。(JIS C 8105-1 解説による)
- 周囲温度が高い場合、点灯時間が長い場合は、寿命が短くなります。
- 1年に1回は、「安全チェックシート」により、自主点検してください。
- 3年に1回は、工事店等の専門家による点検をお受けください。
- 点検せずに長期間使い続けると、まれに、発煙・発火・感電などに至る恐れがあります。

図1 照明器具の累積劣化率

表1 適正交換時期の目安

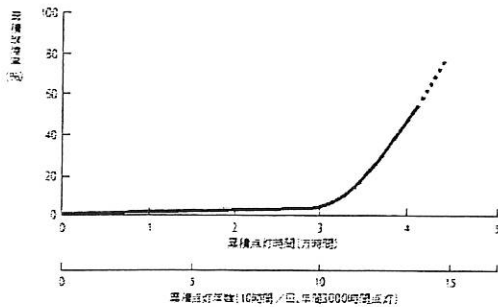

使用時間	1500時間/年 (5時間/日)		3000時間/年 (10時間/日)		5000時間/年 (17時間/日)		8000時間/年 (24時間/日)									
	主な用途				事務所・工場(一般) 店舗		工場(交換)		工場(全日稼働) 24時間点灯							
使用条件	電圧	定格	105%	定格	105%	定格	105%	定格	105%	定格	105%					
	温度(℃)	30以下	40	30以下	40	30以下	40	30以下	40	30以下	40	30以下	40			
交換時期(年)	15	10	14	7	10	5	7	3.5	6	3	4	2	3.8	1.9	2.5	1.3

《安全チェックシート》

下記の各項目について確認し、該当する場合は点検結果に『レ』を記入してください。

安全点検項目	点検年月	点検結果					処理手順
		／	／	／	／	／	
1. 累積点灯時間が40,000時間以上である。							レ印がある場合は危険な状態になっています。事故防止のためすぐに使用を中止し、新しい器具にお取り替えください。
2. 使用期間が15年以上である。							
3. こげくさい臭いがする。							
4. 器具に発煙、油漏れなどの形跡がある。							
5. 電線類に変色、硬化、ひび割れ、心線露出などがある。							
6. 配線部品などに変色、変形、ひび割れ、ガタツキ、破損などがある。							
1. 使用期間が10年以上である。							レ印がある場合は危険な状態になっていることがあります。事故防止のためすぐに使用を中止し、新しい器具にお取り替え、又は継続的に点検してください。
2. ランプを交換しても他のランプより極端に早く寿命になる、又は黒化する。							
3. ランプを交換しても点灯までに時間が長くなる。							
4. ランプを交換してもチラツキが止まらないものがある。							
5. ランプを交換しても他のランプより極端に暗いものがある。							
6. 点灯時に漏電ブレーカが動作することがある。							
7. 可動部分(開閉箇所、調節箇所など)の動きが鈍い。							
8. 器具取付部に変形、ガタツキ、ゆるみなどがある。							
9. ここ2,3年、故障による交換台数が増えている。							
10. 本体、反射板などに極端な汚れ、又は変色がある。							
11. カバー・パネルなどに変色、変形、ひび割れなどがある。							
12. 塗装面にふくれ、ひび割れがある、又はさびが出ている。							
13. ねじなどに変色、さび、ひび割れ、ガタツキ、破損などがある。							
14. 指定外のランプを使用している。※							
1. ランプの端部が極端に黒化している。							※指定のランプにお取り替えください。
							レ印のものは新しいものにお取り替えください。

上記点検項目以外でも不具合があれば、ご購入した販売店・工事店・メーカーなどの専門家にご相談ください。