

段調光システム 棚照明集中電源システム SIZE 40 COLOR 6 COLOR 5 3%-100% PWM調光 5%-100% DALI調光 3%-100% 位相調光 パラ配線

LEDモジュール

MC-LED3Y

- ・薄型
- ・透明、乳白半透明カバーの2種類
- ・埋め込み取り付け可能
- ・連結可(1系統2750mm以内)

乳白半透明カバーもご用意

Ra96(高演色型)も受注生産可
詳細はお問い合わせください



MC - LED3Y

500

N

(E) - MG (例)

製品種別

サイズ(L)

色記号:色温度

カバー

(50)	(350)	(650)	(950)	1250	N : 5000K	HN : 5000K (高演色型)	無記:透明	磁石付
87	(387)	(687)	987	(1287)	W : 4200K	HW40 : 4000K (高演色型)	E:乳白半透明	
(125)	(425)	(725)	(1025)	(1325)	WW : 3500K	HWW : 3500K (高演色型)		
(162)	(462)	(762)	(1062)	(1362)	L30 : 3000K	HL30 : 3000K (高演色型)		
(200)	500	(800)	(1100)	(1400)	L28 : 2800K	HL27 : 2700K (高演色型)		
(237)	(537)	837	1137	(1437)	L24 : 2400K			
(275)	(575)	(875)	(1175)	(1475)				
312	(612)	(912)	(1212)	1512				

()は特寸

定格 (直流電源装置別売)

◎標準在庫品 △受注品(特寸は全て受注品です。)

形式 (□□:色記号)	サイズ L(mm)	A(mm) 磁石 取付寸法	質量 (kg)	LED モジュール 入力電力 (W) ※1	入力 電流 (A) ※2	入力 電力 (W) ※2	全光束(lm) N(5000K) ※3		希望 小売価格 (円)	色記号(色温度 K) 平均演色評価数(Ra)					
							透明 カバー	乳白半透明 カバー		N(5000K) Ra86	W(4200K) Ra86	WW(3500K) Ra86	L30(3000K) Ra83	L28(2800K) Ra83	L24(2400K) Ra83
MC-LED3Y 87□□-MG	87	-	0.05	1.3	0.04	3.4	150	130	5,400	△	△	△	△	△	△
MC-LED3Y 312□□-MG	312	80	0.08	5.5	0.09	8.1	580	500	7,200	△	△	△	△	△	△
MC-LED3Y 500□□-MG	500	120	0.12	8.8	0.12	11.5	970	840	8,800	△	△	△	△	△	△
MC-LED3Y 837□□-MG	837	120	0.18	14.8	0.19	18.5	1660	1420	13,600	△	△	△	△	△	△
MC-LED3Y 987□□-MG	987	120	0.21	17.5	0.22	21.0	1950	1680	16,000	△	△	△	△	△	△
MC-LED3Y 1137□□-MG	1137	120	0.24	20.4	0.25	24.5	2250	1930	19,200	△	△	△	△	△	△
MC-LED3Y 1250□□-MG	1250	120	0.26	22.3	0.27	26.5	2440	2100	20,000	△	△	△	△	△	△
MC-LED3Y 1512□□-MG	1512	120	0.30	27.1	0.32	31.5	2930	2520	23,200	△	△	△	△	△	△

- 周囲温度は5℃~35℃の範囲で使用してください。●光源寿命40000時間 ●屋内仕様
- ※1 LEDモジュール入力電力はDC24V時の値です。※2 入力電流及び入力電力は直流電源装置 ELD2475FをAC100V.50/60Hzで使用した時の値です。
- ※3 全光束比 N:100%、W:95%、WW:91%、L30:88%、L28:87%、L24:86%
- 高演色型:上記希望小売価格の312サイズまで1000円増、500~1512サイズまで2000円増。
- 特寸:上記サイズと同価格です。入力特性についてはホームページの商品データダウンロードをご覧ください。

LEDモジュール連結長
1系統2750mm以内

寸法図

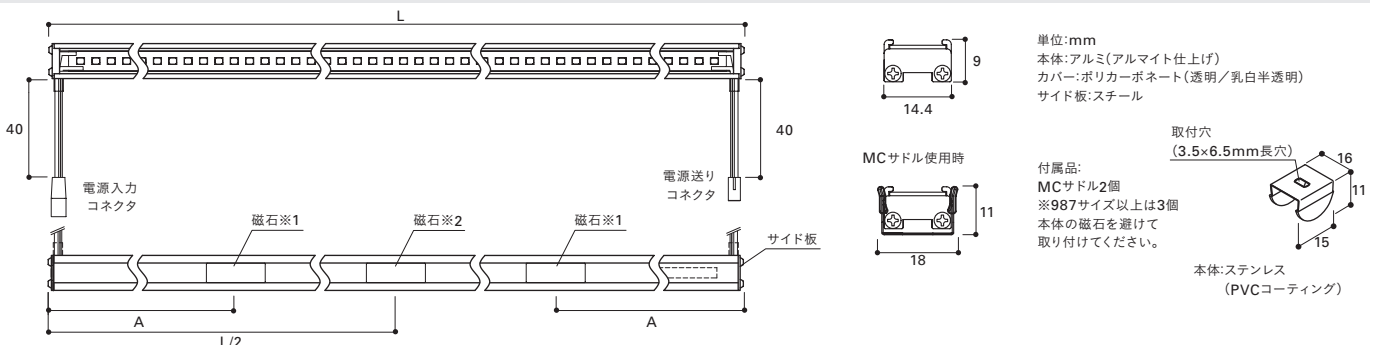

※1 87サイズはなし。 ※2 500サイズ以下はなし。
【注意1】パソコンやディスプレイ、時計など磁気の影響を受けやすい電子機器に近付けないでください。磁気の影響により故障の原因となることがあります。
【注意2】磁石で天井や高所に取り付けないでください。
【注意3】他社製のDALIドライバーを使用する場合、LEDモジュールの唸りが発生するおそれがありますので磁石なしをご用命ください。

POINT

高さ9mmの最薄タイプ

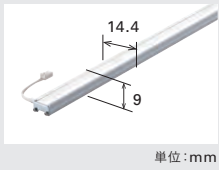

単位:mm

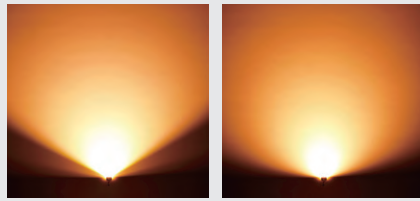

透明カバー

乳白半透明カバー

透明カバーと乳白半透明カバーの2種類をご用意



透明カバー | MC-LED3Y〇〇-MG



乳白半透明カバー | MC-LED3Y〇〇E-MG

埋め込み最小施工寸法

マグネット受け金具FLMG, FLMGL(別売)を使用する場合

MCサドル(付属)を使用する場合

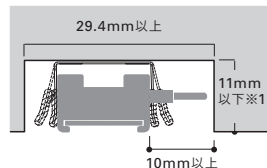
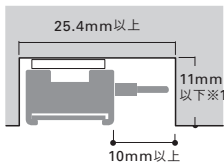

スチールに本体のマグネットを使用して取り付ける場合

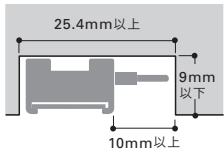

・放熱のため左右に隙間を空けてください。

※1 HCMG使用時は、高さが+10mm

【注意】LEDモジュール側面が造営材に接触しないようにしてください。

【注意】LEDモジュール装着時、サドルの広がりをご考慮して寸法を設定してください。

直流電源装置

※仕様詳細は、P.131を参照

	直流電源装置	LEDモジュール 入力電力 最大使用W数	定格		希望 小売価格 (円)
			入力電圧	入力電流	
1 灯用 直 流 電 源 装 置	非調光 ELD2-2416P※1	14W	AC100V	0.31A	4,000
	非調光・調光兼用 PWM調光 3%-100% ELD2-2435FD※1	28W	AC100V AC200V AC242V	0.44A 0.22A 0.19A	7,100
	位相調光 3%-100% ELD2430HDB※1※3	24W	AC100V	0.39A	11,800
多 灯 用 直 流 電 源 装 置	非調光 ELD2475F※1	52W	AC100V AC200V AC242V	0.9 A 0.45A 0.37A	14,000
	非調光・調光兼用 PWM調光 3%-100% ELD2-24240FD※2	168W (144W)	AC100V AC200V AC242V	2.67A 1.31A 1.10A	16,400
	DALI調光 5%-100% ELD24150FDD※2	105W (90W)	AC100V AC200V AC242V	1.9 A 0.90A 0.74A	19,800

※1 周囲温度は5°C~40°Cの範囲で使用してください。

※2 周囲温度は5°C~40°Cの範囲で使用してください。

ただし、天井裏など40°C近傍で使用する場合は()内の電力(W)で使用してください。

※3 ELD2430HDB(位相調光)は、特性上調光下限でチラツキが発生する場合がありますが異常ではありません。

●LEDにはバラツキがあるため、発光色、明るさが異なる場合があります。ご了承ください。 ●希望小売価格には消費税は含まれておりません。 ●仕様と定格と希望小売価格は予告なく変更することがあります。

照度データ

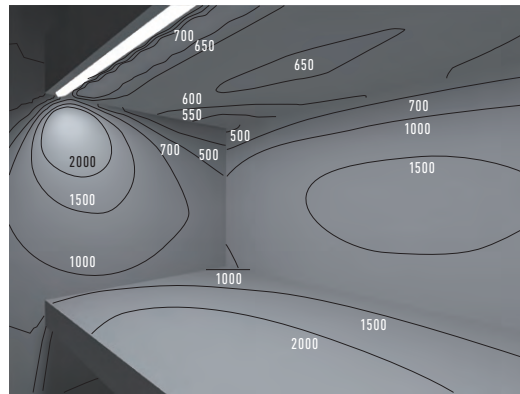

MC-LED3Y987N-MG

棚W1200mm、H400mm、D450mmに987mmのLEDモジュール取付け時
設置角度25°(棚造作にて対応)

配光特性 (MC-LED3Y 987 N-MG)

配光曲線

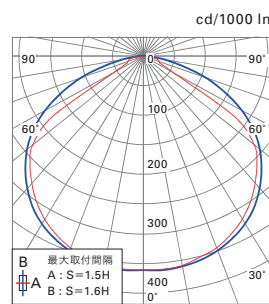

水平面照度曲線

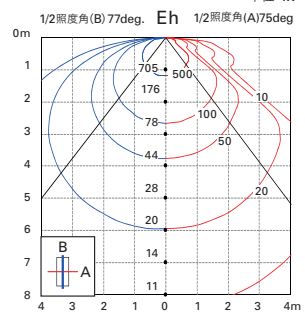

配光特性 (MC-LED3Y 987 NE-MG)

配光曲線

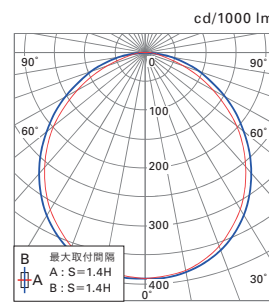

水平面照度曲線

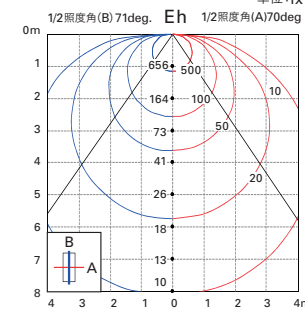

オプションパーツ

マグネット受け金具FLMG

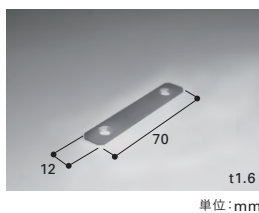

LEDモジュール本体の磁石を利用して取り付けられる金具。
 本体：スチール(メッキ仕上げ)
 付属品：取付ねじ(3.5×12mmサラタッピングねじ) 6個

希望小売価格 3個
 FLMG 480円

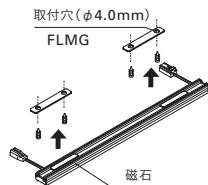

マグネット受け金具FLMGL (ロング)

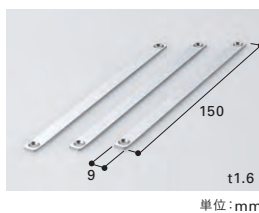

LEDモジュール本体の磁石を利用して取り付けられる金具。
 長さがあるので墨出しに便利です。
 本体：スチール(メッキ仕上げ)
 付属品：取付ねじ(3×12mmサラタッピングねじ) 6個

希望小売価格 3個
 FLMGL 480円



マグネット受け金具HCMG

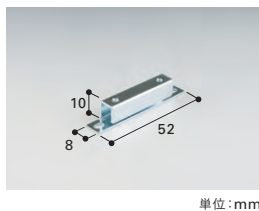

LEDモジュールのコネクタを収めるスペースを作る台座(金具)です。
 サドルでの取り付けまたは磁石での取り付けができます。
 本体：スチール(メッキ仕上げ)
 付属品：取付ねじ1(3×12mmなべタッピングねじ) 6個
 取付ねじ2(M3×4mmなべ小ねじ) 6個

希望小売価格 3個
 HCMG 580円

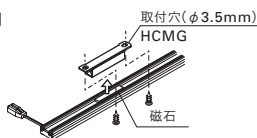

マグネット付45度サドル MCMGS45

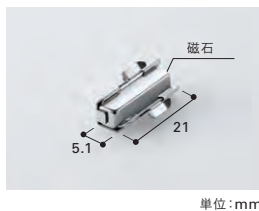

照射角度45°に調節する場合に使用します。
 サドルの磁石を利用してマグネット受け金具などスチールへ取り付けができます。
 本体：ステンレス

希望小売価格 3個
 MCMGS45 840円

987サイズ以上は3個使用

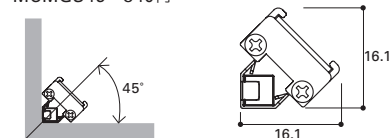

延長コード・接続コードHKL

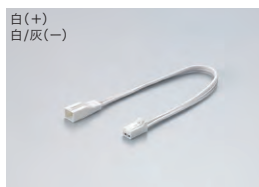

DC24V-2A

延長コードは1灯用直流電源装置(ELD2-2416P、ELD2-2435FD、ELD2430HDB)とLEDモジュールの接続およびLEDモジュール間を延長する場合に使用します。
 接続コードは多灯用直流電源装置とLEDモジュールの接続に使用します。

希望小売価格	希望小売価格
延長コード	接続コード
HKL100 520円	HKL3000 片切り 900円
HKL150 520円	HKL4500 片切り 1,000円
HKL300 740円	
HKL500 740円	
HKL1000 800円	
HKL2000 940円	
HKL3000 1,150円	
HKL4500 1,200円	

※末尾数値はmm単位で電線の長さを表します。

マグネット受け斜め金具 MCMG20/25



LEDモジュール本体の磁石を利用して取り付け、取付け角度を20°または25°に調整できる金具。
 本体：スチール(メッキ仕上げ)
 付属品：取付ねじ(3×12mmサラタッピングねじ) 6個

希望小売価格 3個
 MCMG20/25 780円

990サイズ以上は3個使用

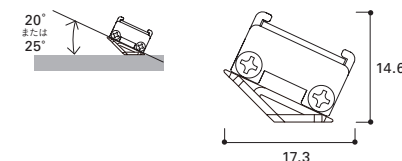

適合調光器

※推奨調光器・結線図は、P.142を参照

PDC1500T(3路スイッチ対応) [PWM制御]



希望小売価格 17,800円
 中型四角アウトレットボックス深型に適合(JISC8340)
 出力負荷：15Aまで
 周波数：50 / 60Hz 共用
 入力電圧：AC100V
 屋内用
 接続使用可能な直流電源装置：
 ELD2-2435FD 25台まで
 ELD2-24240FD 4台まで

PDC1000(3路スイッチ対応) [PWM制御]



希望小売価格 13,500円
 1個用スイッチボックス(カバー付)に適合(JISC8340)
 出力負荷：10Aまで
 周波数：50 / 60Hz 共用
 入力電圧：AC100V
 屋内用
 接続使用可能な直流電源装置：
 ELD2-2435FD 12台まで
 ELD2-24240FD 4台まで

BDC300(3路スイッチ対応) [位相制御]



希望小売価格 12,000円
 1個用スイッチボックス(カバー付)に適合(JISC8340)
 出力負荷：3Aまで
 周波数：50 / 60Hz 共用
 入力電圧：AC100V
 屋内用
 接続使用可能な直流電源装置：
 ELD2430HDB 5台まで

段調光システム

段調光アダプタ

※段調光システムは、P.138を参照

SDA150



直流電源装置 ELD2-2416P、ELD2-2435FD、ELD2475F、ELD2-24240FDとLEDモジュールの間に接続することで、LEDモジュールをお好みの明るさ(段調光：60%、30%、10%)にセットしてお使いいただけます。(調光器不要)
 【注意】配線後100%点灯はできません。

希望小売価格 4,200円

棚照明集中電源システム

ラインコンセント

※棚照明集中電源システムは、P.140を参照

プラグ付コード

ZLC

ZLHコード



DC30V・15A



DC24V・1.2A

LEDモジュール用
 什器専用ライン
 コンセント。

直流電源装置と電源コード組み合わせ

※1 総配線長にモジュール、コネクタは含まない。
 ※2 LEDモジュール入力電力最大使用W数。
 1灯でもLEDモジュール入力電力が最大使用W数を超える場合、多灯用直流電源装置をご使用ください。
 ※3 天井裏など40℃近傍で使用する場合は()内の電力で使用してください。

非調光

ELD2-2416P 14W^{※2}

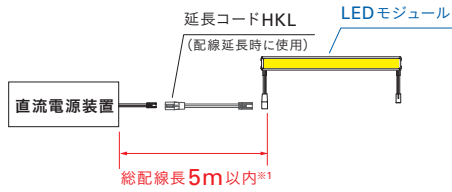

非調光・調光兼用

PWM
 ELD2-2435FD 28W^{※2}
位相
 ELD2430HDB 24W^{※2}

PWM調光 3%-100%

位相調光 3%-100%

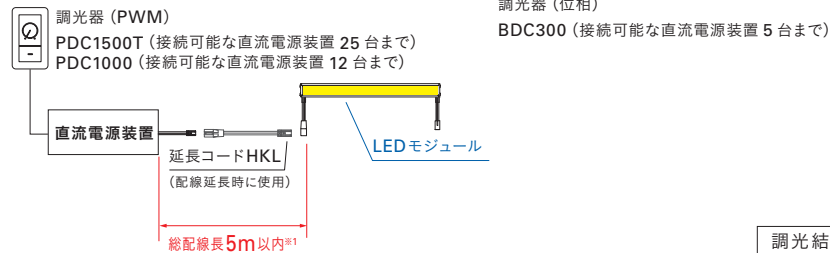

調光結線図はP.145を参照

非調光

ELD2475F 52W^{※2}

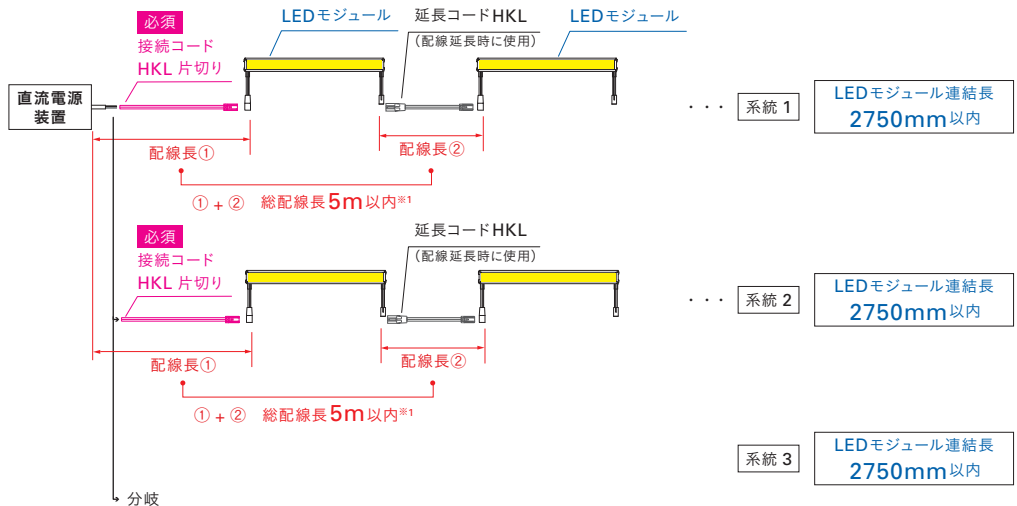

非調光・調光兼用

PWM
 ELD2-24240FD
DALI
 ELD24150FDD

PWM調光 3%-100% DALI調光 5%-100%

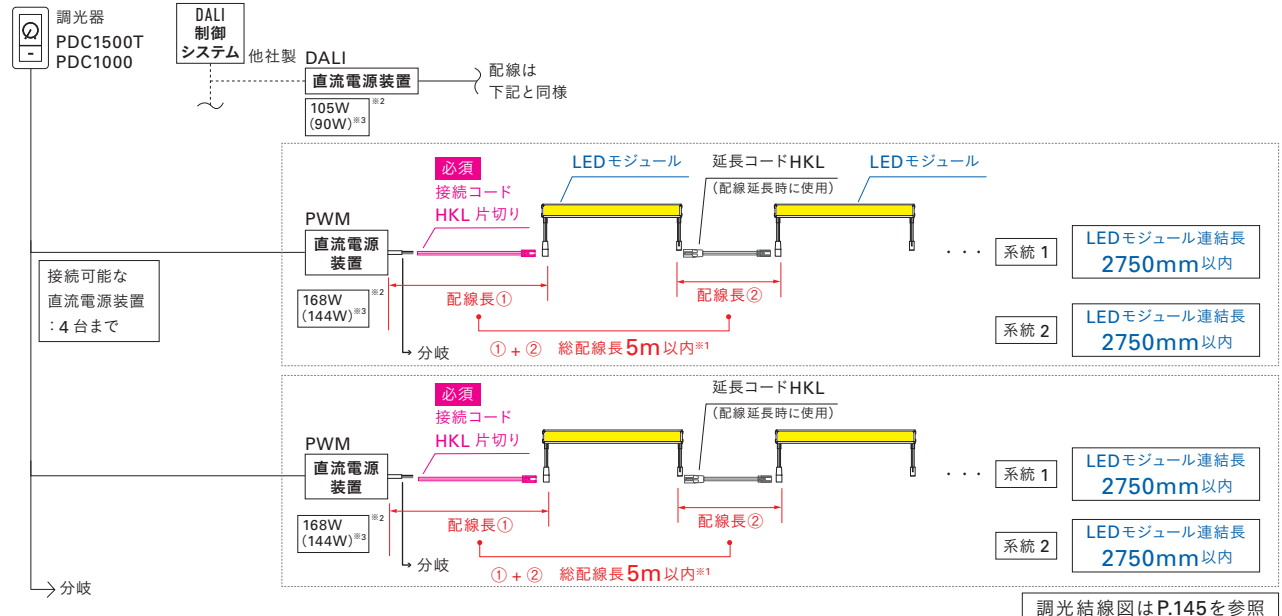

●LEDにはバラツキがあるため、発光色、明るさが異なる場合があります。ご了承ください。 ●希望小売価格には消費税は含まれておりません。 ●仕様と定格と希望小売価格は予告なく変更することがあります。

1 灯用直流電源装置

多灯用直流電源装置

LEDモジュール

MC-LED3Y