

ショーケースライト

D-EXGT3 高さ 200mm
D-EXGT4 高さ 275mm

生産終了品・在庫品限り

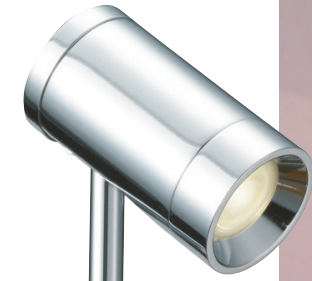

D-EXGT34CB / 3000K使用

D-EXGT3 2 C B (例)

製品種別	色記号:色温度	器具色	1/2ビーム角
D-EXGT3:高さ200mm	2:4000K	C:クローム	B:34°
D-EXGT4:高さ275mm	4:3000K	X:ホワイト U:古美色	



定格 (直流電源装置別売)

1/2ビーム角	高さ (mm)	形式 (□:色記号)	質量 (kg)	LEDモジュール 入力電力 (W)	入力電力 (W) ※1	希望小売価格 (円)	色記号(色温度K) 平均演色評価数(Ra)	
							2 (4000K) Ra80	4 (3000K) Ra85
34°	200	D-EXGT3□CB ※2	0.12	1.5	2.9	21,200	△	△
	275	D-EXGT4□CB	0.13				△	△
	200	D-EXGT3□XB ※2	0.12				△	△
	275	D-EXGT4□XB	0.13				△	△
古美色	200	D-EXGT3□UB ※2	0.12	△	△	△	△	
	275	D-EXGT4□UB	0.13	△	△	△	△	

●周囲温度は5℃~35℃の範囲で使用してください。 ●光源寿命40000時間 ●屋内仕様
※1 入力電力は直流電源装置ELC4506HPAをAC100V、50/60Hzで使用した時の値です。 ※2 特寸対応可 75~600mm(5mm単位可)

POINT

首振り45°
上下45°の首振り
照射可能



コンパクト設計
ヘッド部φ22mm、
パイプ部φ5.4mm



寸法図

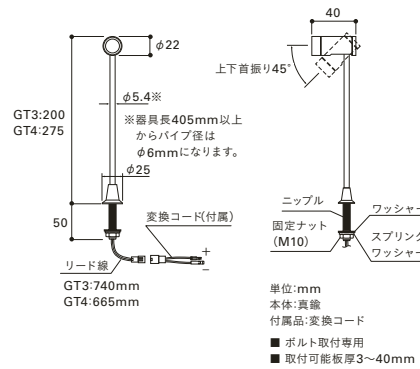

配光特性

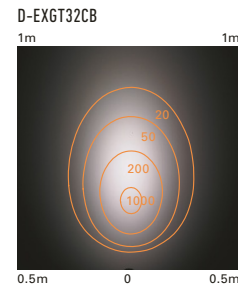

灯具高さ200mm 照射角度50°
(単位:lx 写真は4000K)

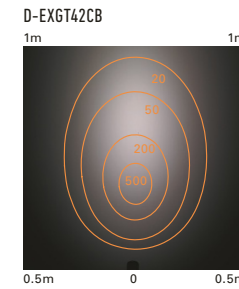

灯具高さ275mm 照射角度50°
(単位:lx 写真は4000K)

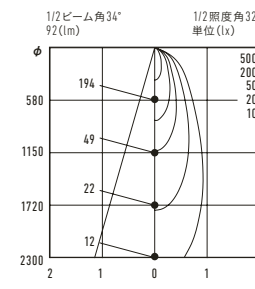

92lm 2.9W ※ 31.7lm/W

84lm 2.9W ※ 29.0lm/W

※直流電源装置ELC4506HPAをAC100V、50/60Hzで使用した時の値です。

直流電源装置

ELC4506HPA



生産終了品・在庫品限り
(株)ライティング創製

希望小売価格	6,610円
寸法/質量	高18×幅72×奥行67mm/0.15kg 1次側リード線長:2900mm(プラグ付) 2次側リード線長:35mm 取付ピッチ60mm
定格	入力電圧: AC100V 周波数: 50/60Hz 共用 容量: 15VA
調光/非調光	非調光

接続灯数	入力電圧	入力電力	入力電流
1灯	AC	2.9W	0.06A
2灯	100V	4.7W	0.09A
3灯		6.6W	0.12A
4灯		8.5W	0.15A

●周囲温度は5℃~35℃の範囲で使用してください。

オプションパーツ

延長コード DKDL



延長する時に使用してください。
希望小売価格 1本※
DKDL 500 880円
DKDL 1000 920円
DKDL 1500 1,010円
DKDL 2000 1,030円
※延長時2本必要です。

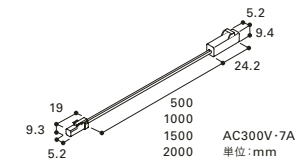

配線図

<1灯配線図> (非調光)

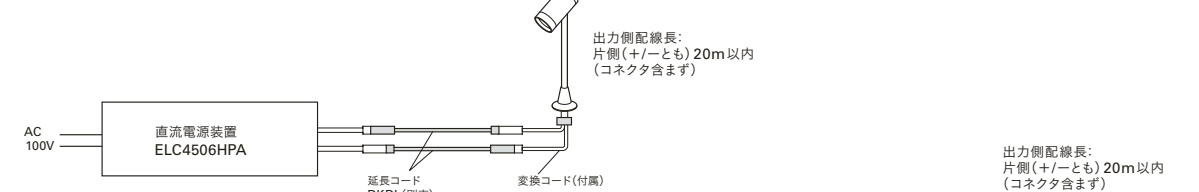

<4灯配線図> (非調光)

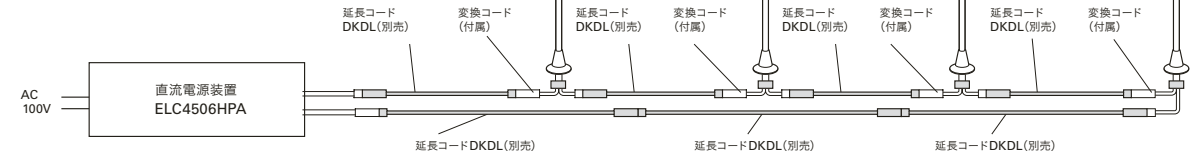

●LEDにはバラツキがあるため、発光色、明るさが異なる場合があります。ご了承ください。 ●希望小売価格には消費税は含まれておりません。 ●仕様と定格と希望小売価格は予告なく変更することがあります。