

10%~100%
位相調光

バラ配線 1/2ビーム角

取付穴
φ16

24°

ショーケースライト
D-EXGT7

生産終了品・在庫限り



D-EXGT73CB / 3500K使用



D-EXGT7 **1** **C** **B (例)**

製品種別	色記号:色温度	器具色	1/2ビーム角
	1:5000K	C:クローム	B:24°
	2:4000K		
	3:3500K		
	4:3000K		

定格 (直流電源装置別売) — 生産終了品・在庫限り

1/2 ビーム角	形式 (□:色記号)	質量 (kg)	LEDモジュール 入力電力 (W)	入力電力 (W) ※	希望 小売価格 (円)	色記号(色温度 K) 平均演色評価数 (Ra)			
						1 (5000K) Ra83	2 (4000K) Ra83	3 (3500K) Ra83	4 (3000K) Ra83
24°	D-EXGT7□CB	0.30	4.8	5.8	9,800	—	—	—	—

●周囲温度は5℃~35℃の範囲で使用してください。 ●光源寿命40000時間 ●屋内仕様
※入力電力は直流電源装置ELC1406QP-DLをAC100V、50/60Hzで使用した時の値です。

POINT

首振り45°
上下45°の首振りで照射可能



ハイパワーで
80%以上省エネ

12V35Wのダイクロハロゲン
器具と置き換え可能

(12V35Wダイクロハロゲンとの比較)

- ▶ ひとつぶLEDの点光源に近い光で、照度ムラ・色ムラ・光モレが少ない
- ▶ 4種の光源色から、商品を一番きれいに魅せる色温度を選択可能
- ▶ 赤外線が少なく、商品にもやさしい

寸法図

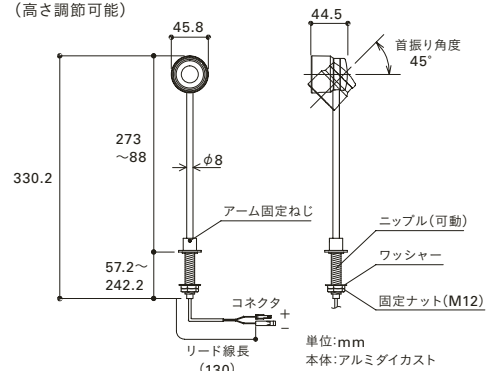

単位:mm
本体:アルミダイカスト
クロームメッキ
付属品:六角レンチ 1個
■ボルト取付専用
■取付可能板厚2~40mm

配光特性



D-EXG74CB

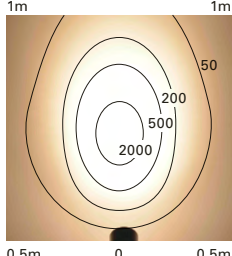

0.5m 0 0.5m
1m
1m
50
200
500
2000
0.5m
灯具高さ250mm 照射角度50°
(単位:lx 写真は3000K、直流電源装置 ELC1406QP-DL使用)

参考:JR12V35W

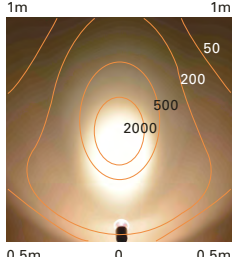

0.5m 0 0.5m
1m
1m
50
200
500
2000
0.5m
灯具高さ250mm 照射角度50°
(単位:lx)

D-EXG71CB



5000K

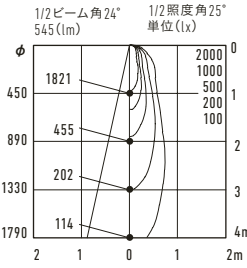

545 lm 5.8W ※ 94.0 lm/W

D-EXG72CB



4000K

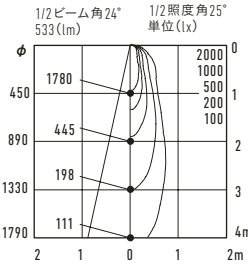

533 lm 5.8W ※ 91.9 lm/W

D-EXG73CB

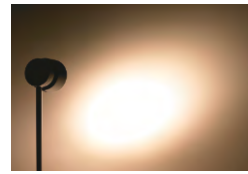

3500K

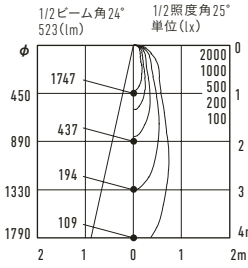

523 lm 5.8W ※ 90.2 lm/W

D-EXG74CB

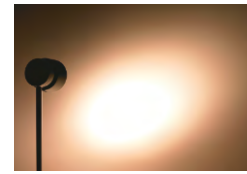

3000K

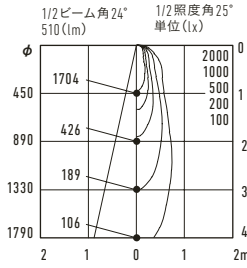

510 lm 5.8W ※ 87.9 lm/W

※直流電源装置ELC1406QP-DLをAC100V、50/60Hzで使用した時の値です。

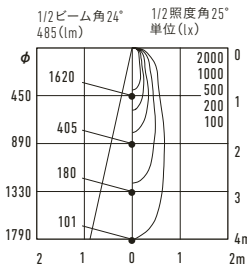

485 lm 10.2W ※ 95.1 lm/W

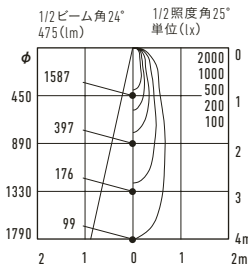

475 lm 10.2W ※ 93.1 lm/W

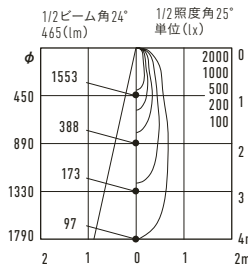

465 lm 10.2W ※ 91.2 lm/W

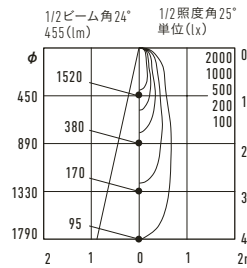

455 lm 10.2W ※ 89.2 lm/W

※直流電源装置ELC1215QDP-DLをAC100V、50/60Hzで2灯使用した時の値です。

直流電源装置

	1灯用(非調光)			2灯または3灯用(非調光・調光兼用)				
	ELC1406QP-DL			ELC1215QDP-DL				
直流電源装置								
希望小売価格	4,200円			9,000円				
寸法/質量	高30×幅110×40mm/0.1kg			高52×幅190×46mm/0.3kg				
	1次側:端子台 2次側リード線長:200mm			1次側:端子台 2次側リード線長:300mm				
定格	取付ピッチ102mm			取付ピッチ167mm				
	入力電圧	周波数	容量	入力電圧	周波数	容量		
	AC100V	50/60Hz 共用	10.5VA	AC100V	50/60Hz 共用	25VA		
調光/非調光	非調光			非調光・調光(10%~100%)兼用				
	接続灯数	入力電圧	入力電力	入力電流	接続灯数	入力電圧	入力電力	入力電流
	1灯	AC 100V	5.8W	0.105A	2灯 3灯	AC 100V	10.2W 15.2W	0.175A 0.25A

●周囲温度は5℃~35℃の範囲で使用してください。

配線図

〈1灯配線図〉(非調光)

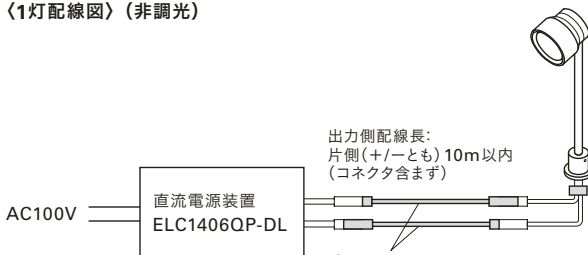

【注意】調光できません

●LEDにはバラツキがあるため、発光色、明るさが異なる場合があります。ご了承ください。●希望小売価格には消費税は含まれておりません。●仕様と価格と希望小売価格は予告なく変更することがあります。

オプションパーツ

延長コードDKDL



延長する時に使用してください。

希望小売価格	1本※
DKDL 500	760円
DKDL 1000	800円
DKDL 1500	870円
DKDL 2000	890円

※延長時2本必要です。

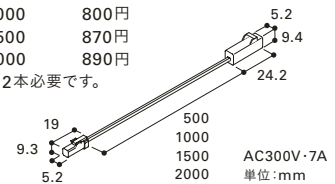

適合調光器

BDC300(3路スイッチ対応)

位相制御



希望小売価格 12,000円
1個用スイッチボックス(カバー付)に適合(JISC8340)
出力負荷:3Aまで
周波数:50 / 60Hz 共用
入力電圧:AC100V
屋内用
接続可能な直流電源装置
ELC1215QDP-DLの台数:5台まで

〈3灯配線図〉(調光)

