

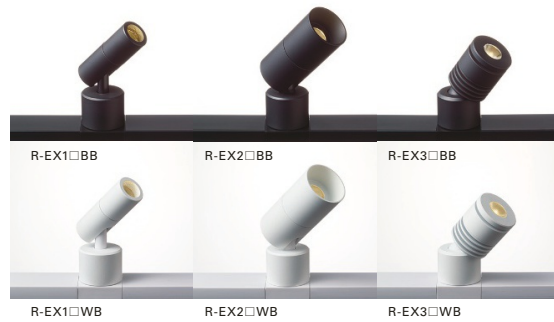

MINI RAIL SPOT R-EX

- ・限られた空間のフレキシブルなピックアップ照明
- ・用途に合わせて選べる3種類



R-EX 1 2 W B (例)

製品種別	形状	色記号:色温度	本体色	1/2ビーム角
1: 1W 2: 2W(ロング) 3: 2W(ショート)		2: 4000K 4: 3000K	W: ホワイト B: ブラック	B: 20°

定格 (直流電源装置別売)					◎標準在庫品 △受注品		
製品種別	本体色	形式 (□:色記号)	質量 (kg)	LEDモジュール 入力電力 (W)	入力電力 (W) ※	希望小売価格 (円)	色記号 (色温度 K) 平均演色評価数 (Ra)
R-EX1	ホワイト	R-EX1□WB	0.02	1.2	3.3	8,630	△ Ra83
	ブラック	R-EX1□BB	0.02	1.2	3.3	8,630	△ Ra83
R-EX2	ホワイト	R-EX2□WB	0.04	1.9	4.1	10,200	△ Ra83
	ブラック	R-EX2□BB	0.04	1.9	4.1	10,200	△ Ra83
R-EX3	ホワイト	R-EX3□WB	0.03	1.9	4.1	9,200	△ Ra83
	ブラック	R-EX3□BB	0.03	1.9	4.1	9,200	△ Ra83

●周囲温度は5℃~35℃の範囲で使用してください。●光源寿命40000時間 ●筐内仕様 ※入力電力は直流電源装置ELD2475FをAC100V、50/60Hzで使用した値です。

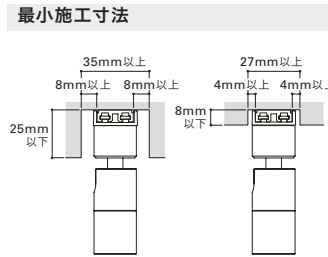
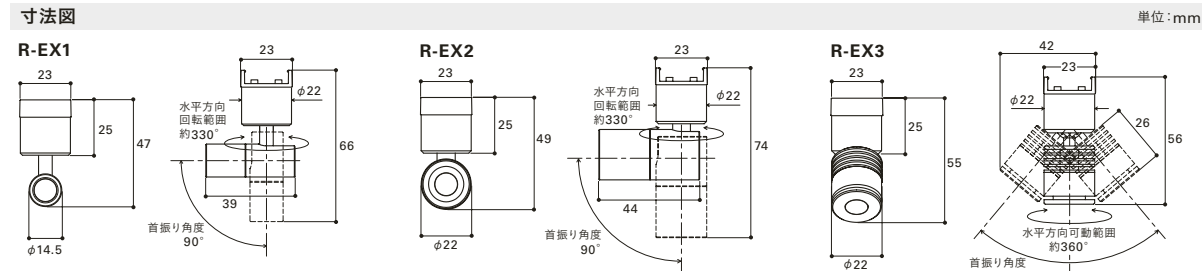

POINT

小さなステージ照明は、どの空間にも溶け込みミニマムかつ自由なデザインを可能にします。



限られた空間のフレキシブルなピックアップ照明
ショーケースライト



R-EX14BB

灯具が可動するので、展示物をしっかり照射し、引き立たせます。ジュエリーなどの貴金属にキラメキ感と立体感を与えます。

ピックアップ照明
ピックアップ照明、アートワークライト

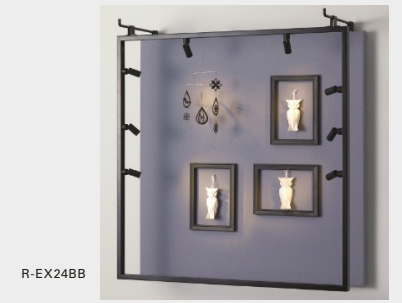

R-EX24BB

照射方向を調節できるので、いつでも最適な光でアートワークを演出できます。

用途に合わせて選べる3種類



オプションパーツ

給電レール



形式	L (mm)	A寸法 (mm)	希望小売価格 (円)
RLC550W(BK)	550	25	5,290
RLC850W(BK)	850	50	6,900
RLC1150W(BK)	1150	75	8,630
RLC1450W(BK)	1450	100	9,780
RLC1800W(BK)	1800	25	11,200

※W:ホワイト, BK:ブラック
LEDモジュール入力電力最大使用W数:52W

寸法図

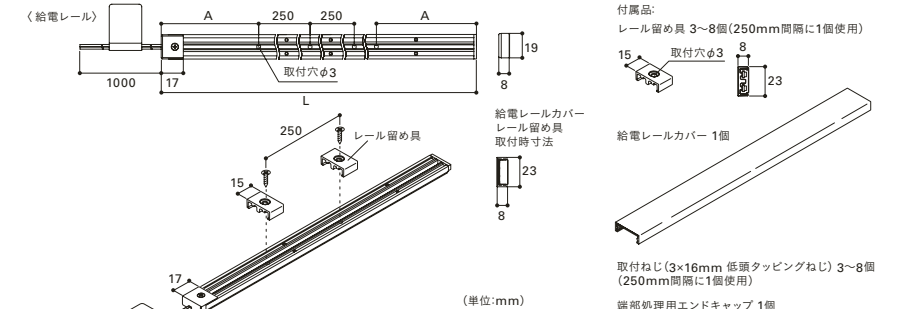

適合直流電源装置

直流電源装置	ELD2475F
希望小売価格	16,100円 高48×幅190×67.5mm/0.81kg
寸法/質量	入力側リード線長: 650mm 黒(L) 白(N) 緑/黄(アース) 出力側リード線長: 220mm 白(+) 黒(-) 取付ピッチ173mm
定格(最大負荷時) 出力DC24V	入力電圧: AC100V 周波数: 50/60Hz 入力電流: 0.9 A 容量: 90VA AC200V 0.45A AC242V 0.37A
調光/非調光	非調光
LEDモジュール入力電力最大使用W数	52W

最大使用W数はLEDモジュール入力電力(W)を使用します。周囲温度は5℃~40℃の範囲で使用してください。
【注意】直流電源装置はELD2475F以外使用できません。
●直流電源装置の取扱説明書にしたがってご使用ください。

接続例

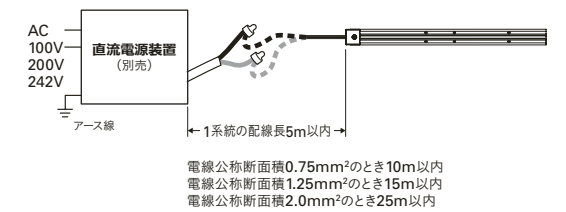

配光特性

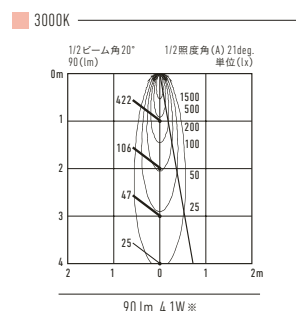
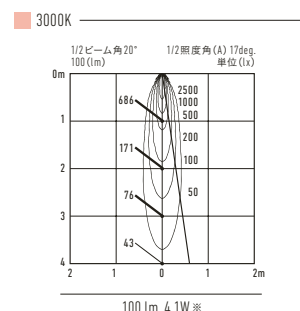
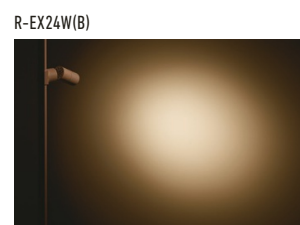
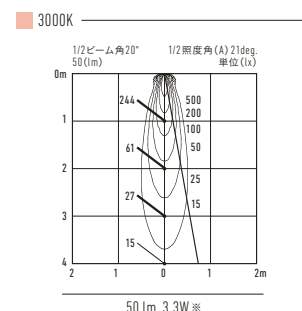
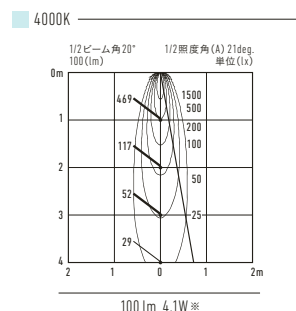
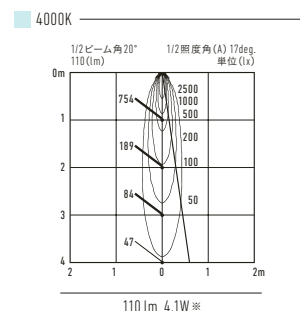
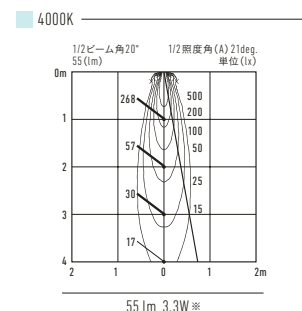

※入力電力は直流電源装置ELD2475FをAC100V、50/60Hzで使用した値です。

※入力電力は直流電源装置ELD2475FをAC100V、50/60Hzで使用した値です。

棚下照明比較

LEDモジュール 使用時

拡散光が展示物だけでなく、棚全体を包み込み、柔らかい印象を与えます。

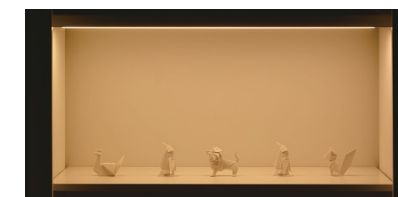
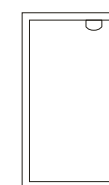

LEDモジュール MC-LED4 D / 色温度3000K

ミニレールスポット 使用時

1/2ビーム角20°のシャープな光が、展示物だけを照射し、展示物の輪郭やディテールを強調します。

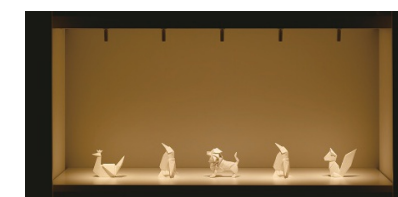
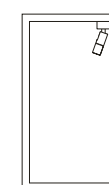

ミニレールスポット R-EX1(1W) / 色温度3000K

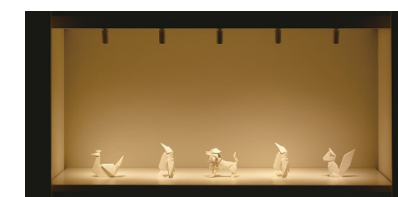

ミニレールスポット R-EX2(2W) / 色温度3000K

LEDモジュール / ミニレールスポット 使用時

LEDモジュールで棚全体を明るく照射し、ミニレールスポットで展示物に効果的にライティングして引き立てます。

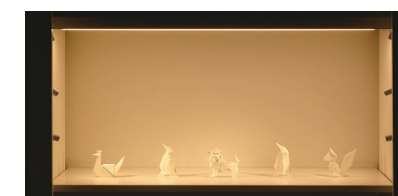
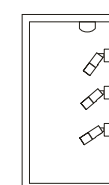

LEDモジュール MC-LED4 D、ミニレールスポット R-EX2 / 色温度3000K

ミニレールスポット 使用時

黒の空間に対して黒色のスポットライトを使用した場合、照明の存在を感じさせず、光源も見えないため、ドラマチックで特別な空間が演出できます。

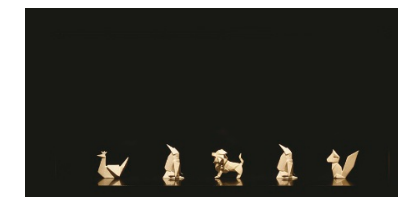
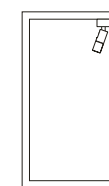

ミニレールスポット R-EX2 / 色温度3000K