



スリム蛍光ランプをLED化

スリム蛍光ランプが寿命を迎える前に
ご使用のスリム蛍光ランプや照明器具を
LEDにリニューアルすることをぜひご検討ください。
消費電力やランプ交換費用の削減が見込めます。

お気軽にお問い合わせください

LED化による消費電力削減

1000mmサイズ(SAL-D2 FPとHAS-LED-FPL)の比較

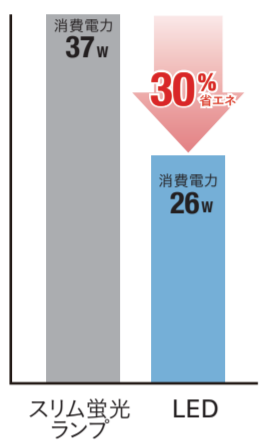

LED化によるランプ交換費用の削減

・ランプ交換が不要。高所交換の際の足場代も削減できます。

DNライティングのLEDの特長

- ・ご使用中の蛍光ランプに近い形状、サイズが選べます。
- ・用途に応じた明るさビーム角を選択可能。
- ・目的に合った製品で総合提案。

現状の雰囲気を大切にしたいLED化が可能



スリム蛍光ランプ

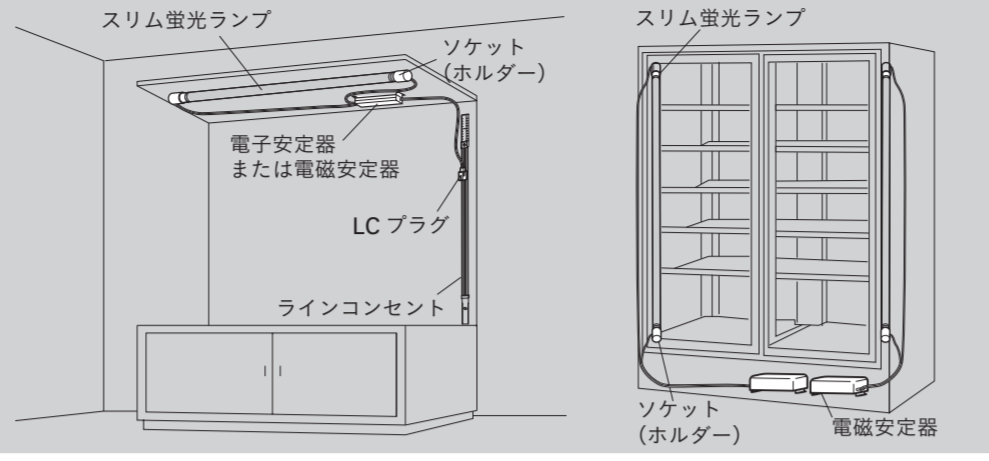

置き換え提案

LED

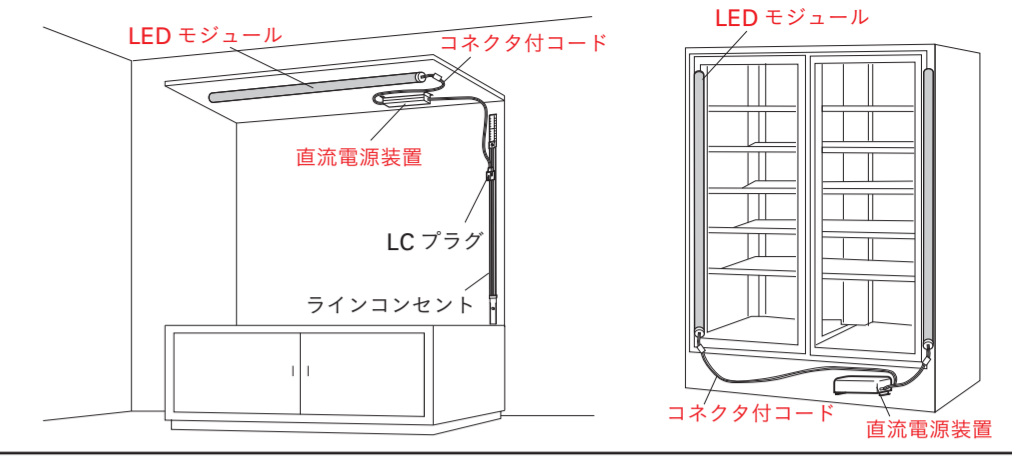

棚・間接用 (電源別置)

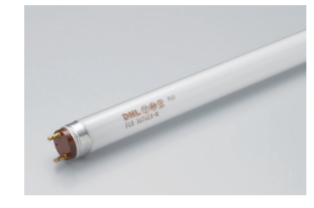

FLR T6
サイズ 999mm/5000K の場合
1970lm 消費電力 28W (電子安定器使用時)

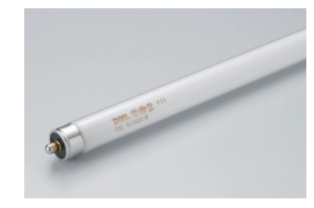
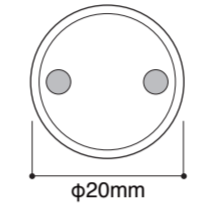

FSL T6
サイズ 999mm/5000K の場合
1250lm 消費電力 22W (電磁安定器使用時)

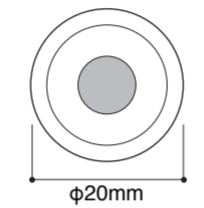

FHA T5
サイズ 999mm/5000K の場合
2270lm 消費電力 28W (電子安定器使用時)

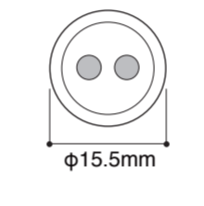

スリム蛍光ランプに近い形状



FL-LED2
サイズ 853mm/5000K の場合
1470lm 消費電力 17W 12,900円 (希望小売価格)
サイズ (mm) :
352/535/611/789/853/1045/1116/
1348/1424/1602

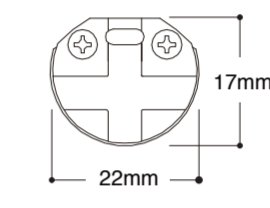

color :
6500K 5000K 4200K
3500K 3000K 2800K

スリム蛍光ランプと明るさ同等



MC-LED3
サイズ 990mm/5000K の場合
1630lm 消費電力 21.5W 20,000円 (希望小売価格)
サイズ (mm) :
90/315/503/840/990/1140/1253/
1515

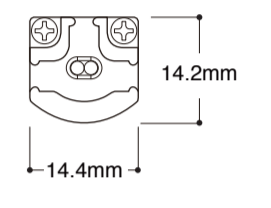

color :
5000K 4200K 3500K
3000K 2800K 2400K

冷蔵・冷凍用 (電源別置)

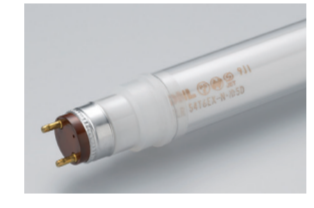

FLR T6・冷 5D
適用温度範囲-5℃~+10℃
サイズ 999mm/5000K の場合
1560lm(0℃) 消費電力 28W

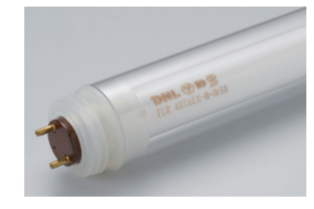
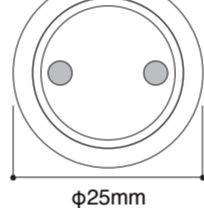

FLR T6・冷 510
適用温度範囲-5℃~+10℃
サイズ 999mm/5000K の場合
1720lm(0℃) 消費電力 28W

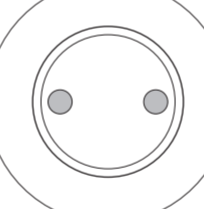

CLED2 (透明)
サイズ 987mm/5000K の場合
1360lm 消費電力 16W 17,300円 (希望小売価格)

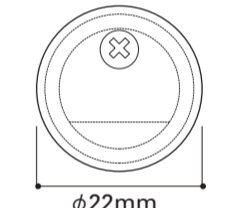

CLED2F (乳白)
サイズ 987mm/5000K の場合
1230lm 消費電力 16W 17,300円 (希望小売価格)

color :
6500K 5000K 4200K
3500K 3000K 2800K
精肉・鮮魚(赤身)・生鮮食品用
4800K(IFM)
3600K(LP)

サイズ (mm) :
112/156/199/287/375/462/550/725/812/900/
987/1075/1162/1250/1337/1425/1512/1600
適用温度範囲-30℃~+25℃
サイズ (mm) :
1688/1775/1863/1950/2038/2169/2388
適用温度範囲-10℃~+25℃

棚下照りたなライト (電源内蔵)



LUS-V
サイズ 975mm/5000K の場合
1790lm 消費電力 26W
LUS-VE
サイズ 975mm/5000K の場合
1790lm 消費電力 19W

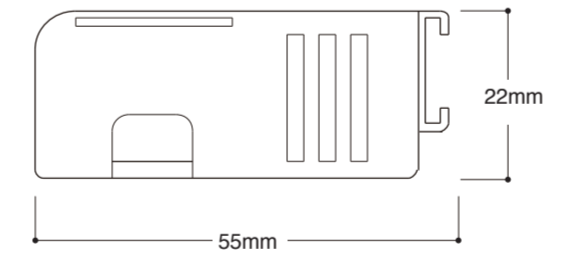

ELV
サイズ 909mm/5000K の場合
1890lm 消費電力 25W
ELVN
サイズ 909mm/5000K の場合
1890lm 消費電力 14W

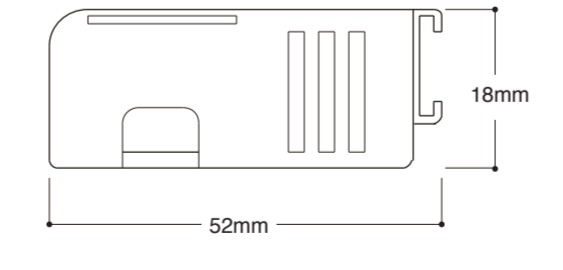

EPA
サイズ 909mm/5000K の場合
1890lm 消費電力 19W

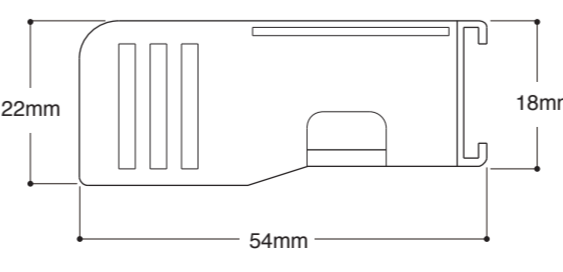

置き換え提案

LEDモジュール交換可能



TXF3-LED
サイズ 872mm/5000K の場合
1220lm 消費電力 17.5W 23,800円 (希望小売価格)

サイズ (mm) :
371/554/630/808/872/1064/1135/1367/1443

color : 別売 LEDモジュール FL-LED2
6500K 5000K 4200K
3500K 3000K 2800K

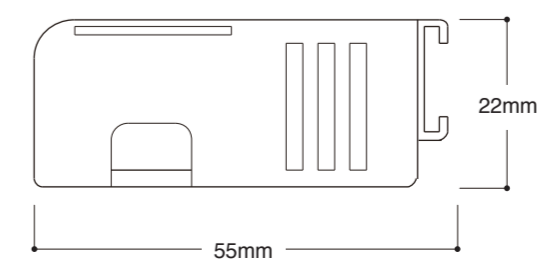

サイズが豊富



TA-LED
サイズ 940mm/5000K の場合
1390lm 消費電力 11.3W 13,900円 (希望小売価格)

サイズ (mm) :
282/408/542/641/707/808/841/940/1006/1074/
1140/1272/1439/1571/1738

color :
6500K 5000K 4200K
3500K 3000K 2800K

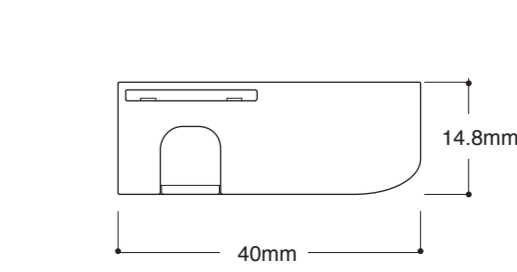

スリム蛍光ランプに近い形状
100V インタタイプ



TFL-LED
サイズ 998mm/5000K の場合
1590lm 消費電力 13W 19,000円 (希望小売価格)

サイズ (mm) :
348/498/848/998/1148

color :
5000K 4200K 3500K
2800K

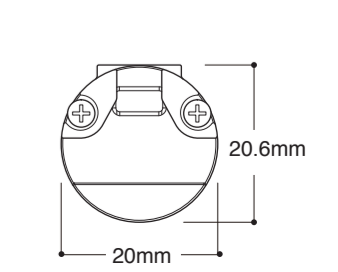

建築化照明 / 軒下照明

断面図：実寸 1/2 サイズ
集光タイプは総合カタログをご覧ください。

スリム蛍光ランプ

LED

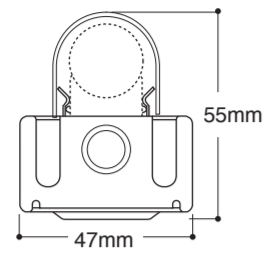
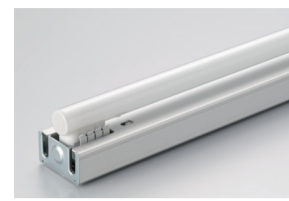

SAL-D2
サイズ 1000mm/5000K の場合
2940lm 37W
SAL-D2 FM
サイズ 1000mm/5000K の場合
2630lm 36W
SAL-D2 FP
サイズ 1000mm/5000K の場合
2630lm 37W
SAL-S3
サイズ 1000mm/5000K の場合
2080lm 29W

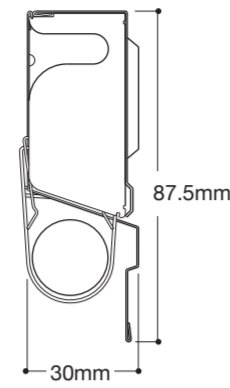

SAL-K2
サイズ 1000mm/5000K の場合
2080lm 29W
SAL-K2 FM
サイズ 1000mm/5000K の場合
2630lm 36W

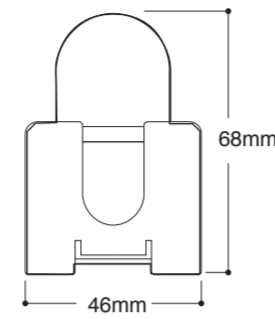
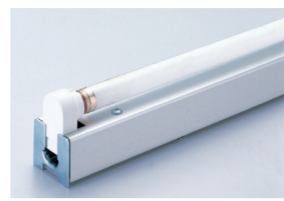

HS
サイズ 1000mm/5000K の場合
2310lm 35W



SAL-D2 相当の明るさ

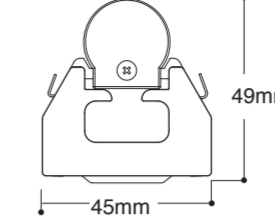

置き換え提案

5%調光タイプ
HAS-LED-FPL
サイズ 1000mm/5000K の場合
2640lm 26W 27,000 円
(希望小売価格)

サイズ (mm) :
550/850/1000/1250/1500

color :
■ 5000K ■ 4200K ■ 3500K
■ 3000K ■ 2800K ■ 2400K

調光 5%~100%

0%調光タイプ
HAS-LED-FMZ
サイズ 1000mm/5000K の場合
2640lm 25W 32,000 円
(希望小売価格)

サイズ (mm) :
550/850/1000/1250/1500

color :
■ 5000K ■ 4200K ■ 3500K
■ 3000K ■ 2800K ■ 2400K

調光 0%~100%

調色調光タイプ
HAS-LED-FPT
サイズ 1000mm/5000K の場合
2780lm 26W 32,000 円
(希望小売価格)

サイズ (mm) :
550/850/1000/1250/1500

color : 調色
■ 5000K ~ ■ 2800K

調光 10%~100%



LED ランプ交換可能

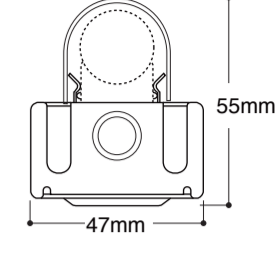

調光タイプ
SA-LED2-FPL
サイズ 1000mm/5000K の場合
1130lm 20W 28,400 円
(ランプ込み
希望小売価格)

サイズ (mm) :
550/850/1000/1250/1500

color : SLED (集光タイプあり)
■ 5000K ■ 4200K ■ 3500K
■ 3000K ■ 2800K ■ 2400K

調光 3%~100%

SA-LED2
サイズ 1000mm/5000K の場合
1130lm 18W 23,500 円
(ランプ込み
希望小売価格)

サイズ (mm) :
300/500/850/1000/1250/1500

color : SLED (集光タイプあり)
■ 5000K ■ 4200K ■ 3500K
■ 3000K ■ 2800K ■ 2400K

非調光

屋内用
T6

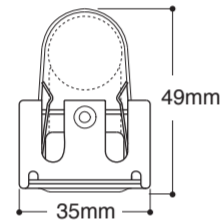

SAL-F
サイズ 1000mm/5000K の場合
1980lm 36W

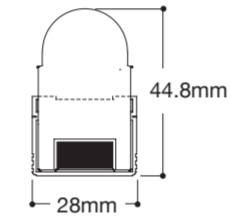

SS
サイズ 868mm/5000K の場合
1650lm 24W

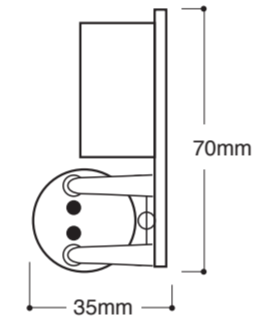

LUC
サイズ 948mm/5000K の場合
1650lm 25W

置き換え提案



LED ランプ交換可能

SA3-LED
サイズ 1000mm/5000K の場合
1130lm 17.9W 23,500 円
(ランプ込み
希望小売価格)

サイズ (mm) :
300/500/850/1000/1250
/1500

color : SLED (集光タイプあり)
■ 5000K ■ 4200K ■ 3500K
■ 3000K ■ 2800K ■ 2400K

非調光

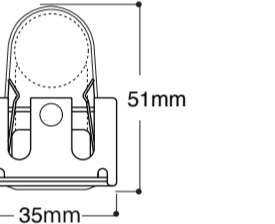

SAL-VH
SAL-VHL
SAL-VL
サイズ 1000mm/5000K の場合
2080lm 29W

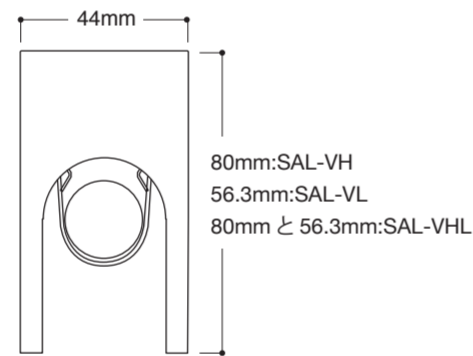

置き換え提案

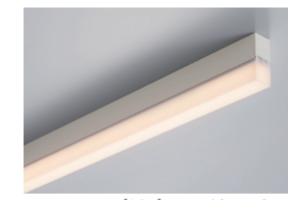

SAL-D2 相当の明るさで
コンパクト、ランプ交換も可能

TRE
サイズ 1000mm/5000K の場合
2810lm 26W 25,000 円
(ランプ込み
希望小売価格)

サイズ (mm) :
850/1000/1250/1500

color :
■ 5000K ■ 4200K ■ 3500K
■ 3000K ■ 2800K

調光 5%~100%

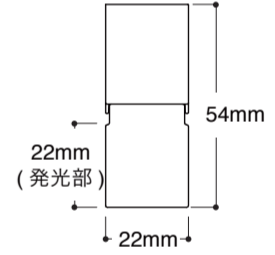

屋内用
T5

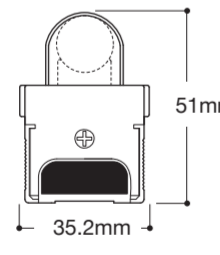

SHO-L
サイズ 1000mm/5000K の場合
2810lm 35W

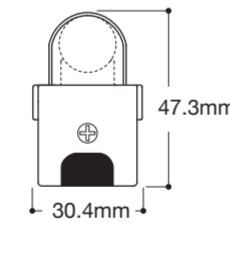

SHO-S
サイズ 1000mm/5000K の場合
2810lm 35W

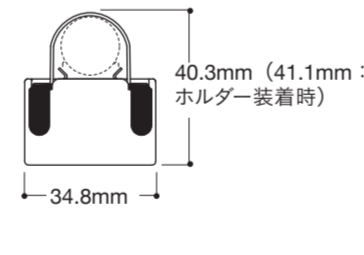

SHE-F
サイズ 1000mm/5000K の場合
1760lm 23W

置き換え提案



SHD-L 相当の明るさで
コンパクト

SCF-LED
サイズ 998mm/5000K の場合
2640lm 25W 22,000 円
(希望小売価格)

サイズ (mm) :
301/504/848/998/1139
/1245/1492

color :
■ 5000K ■ 4200K ■ 3500K
■ 3000K ■ 2800K ■ 2400K

調光 5%~100%

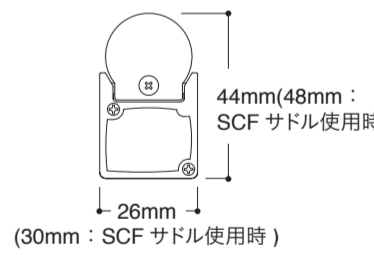

SHD-L
サイズ 1000mm/5000K の場合
2730lm 37W

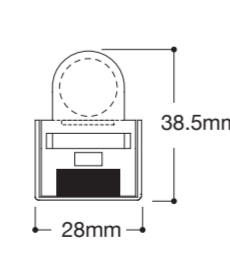

SHC-L
サイズ 1000mm/5000K の場合
2810lm 36W



XS
サイズ 868mm/5000K の場合
1890lm 25W



XS 相当の明るさで
コンパクト

SC3-LED
サイズ 994mm/5000K の場合
2190lm 18.3W 20,000 円
(希望小売価格)

サイズ (mm) :
292/500/850/994/1150
/1241/1488

color :
■ 5000K ■ 4200K ■ 3500K
■ 3000K ■ 2800K ■ 2400K

調光 5%~100%

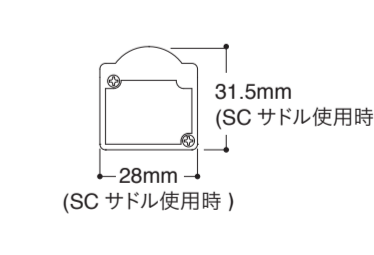

軒下用



SOL-S
サイズ 950mm/5000K の場合
1910lm 29W

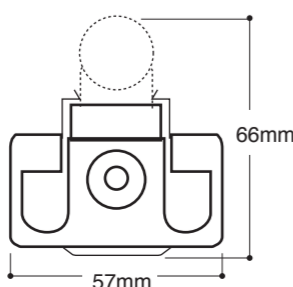

置き換え提案



IPX4 で調光も可能

S03-LED
サイズ 1000mm/5000K の場合
2640lm 25W 30,000 円
(希望小売価格)

サイズ (mm) :
550/850/1000/1250/1500

color :
■ 5000K ■ 4200K ■ 3500K
■ 3000K ■ 2800K

調光 5%~100%

